

CATÁLOGO DE SERVIÇOS GERAIS



2026



NAXOL
Mobiliário de Escritório
WWW.NAXOL.COM

Papelão
PAPELARIA ONLINE
WWW.PAPELAO.PT



NAXOL
SOLUTIONS
WWW.NAXOLSOLUTIONS.PT



Rua 5 de outubro nº 134
2080-052 Almeirim

☎ 243 592 378
917 766 862

✉ naxol@naxol.com
comercial@papelao.pt
comercial@naxol.com

ÍNDICE

Acessórios para embalagem	90	Carro de mão	73	Eserográfica	99	Limpeza de roupa	28	Porta preços	111
Açúcar e adoçantes	34	Carros	73	Espanador	28	Lupas	106	Produtos descartáveis	38
Adaptadores de corrente	79	Carros de serviço	48	Etiquetadoras	76	Luvas de proteção	54	Proteção antiquedas	61
Agrafadores de secretária	105	Cesto de papéis	71	Etiquetadoras	93	Luvas descartáveis	55	Proteção auditiva	52
Agrafes	105	Chás	33	Etiquetas adesivas para impressoras avery	83	Máquinas contadoras de dinheiro	82	Proteção ocular	53
Água mineral	33	Chaveiros porta etiquetas	69	Etiquetas para etiquetadoras	93	Máquinas de contar manual	82	Proteção respiratória	51
Almofadas	62	Cinzeiros	70	Expositores	70	Máquinas para fechar sacos	92	Quadros de vidro magnético	108
Ambientadores	14	Cofre	70	Extensões	77	Marcador detetor de notas falsas	82	Quadros lacados	108
Anticalcário	21	Cofres porta moedas	106	Filme transparente	38	Marcadores especiais	102	Quadros para hotelaria	109
Apoios de pés	62	Colas	103	Fitas adesivas	95	Marcadores para quadros brancos	101	Rebuçados	37
Armários porta chaves	69	Colunas	80	Fitas de embalagem	94	Marcadores para todo tipo de quadros	100	Recargas de x-atos	91
Armazenagem para catering	33	Contentores de lixo	43	Fitas de sinalização	47	Marcadores permanentes	99	Refrigerantes	36
Azeite	37	Cordas	97	Flores artificiais	46	Massas adesivas	103	Relógios	66
Balanças	48	Cravadoras	105	Guardanapos	10	Minas para marcar	103	Rolos para calculadoras	83
Bandas elásticas	97	Desengordurantes	20	Guilhotinas de alavanca	81	Mini desenroladores para fita adesiva	95	Saca agrafes	105
Bisturís	91	Desenrolador para embalagem	94	Higiene de mãos	12	Organização	41	Saco de plástico reciclado	96
Blocos de congresso	108	Desenroladores de secretária	95	Higiene e manutenção	80	Painéis e vitrinas	107	Sacos do lixo	29
Blocos de notas adesivas	83	Desentupidores	27	Identificadores	111	Panos e limpa loiças	27	Seca mãos eléctrico	9
Blocos de papel	83	Desinfetantes	21	Iluminação	46	Panos e limpa loiças	28	Secretária	99
Blocos impressos	86	Destruídas de escritório	81	Iluminação	62	Papel de alumínio	38	Snacks	35
Bolsas catálogo / micas	98	Detergentes bactericidas	18	Impressoras de etiquetas	76	Papel de cozinha	10	Substrato para plantas	46
Bolsas de papel kraft	97	Detergentes multi-superfícies	19	Impressoras de tickets	82	Papel higiénico doméstico	1	Tamboretetes	62
Bolsas de plástico auto seladas	97	Detetor contador de notas falsas	82	Inseticidas	16	Papel para embalar	92	Tamboretetes	73
Bolsas e molduras porta anúncios	110	Dispensadores e papel higiénico jumbo	2	Inseticidas	17	Papel para macas	10	Tapete de chão	72
Cabides	71	Dispensadores e papel seca mãos 4	4	Isqueiros	107	Pastas de arquivo de alavanca	98	Telefones	77
Cabos e acessórios	78	Dispensadores e papel seca mãos industrial	4	Lacres	97	Pastas porta menus	98	Tesouras de escritório	104
Cacifos	69	Dispensadores e toalhetes seca mãos	7	Lanternas	47	Pilhas	75	Têxtil	58
Café	30	Elásticos	97	Lava loiças	21	Pistolas de cola	104	Tira nódoas	29
Caixa de sugestões	70	Eletrodomésticos de escritório	49	Leite	34	Pistolas de navetes	77	Toalhas de papel	12
Caixas para embalar	87	Envelopes almofadados	86	Lenços de papel e toalhetes húmidas	9	PlaCas de corte	91	Tubo portadocumentos	89
Caixas para medicamentos	59	Envelopes autoadesivos	89	Letreiros de sinalização	112	Plastificadoras	81	Utensílios	41
Caixas registadoras	81	Escadas	74	Letreiros sinalizadores	110	Porta lápiz	106	Velcro autoadesivo	104
Calçado de segurança	56	Escovas para sanitas	27	Letreiros sinalizadores	113	Porta notas	99	Videoprojetores	75
Calculadoras científicas	80			Limpa janelas	22			X-atos	90
Câmara web	80			Limpa vidros	22				
Capacetes de proteção	53			Limpeza de chão	22				
Cápsulas de madalenas	12								

PAPEL HIGIÉNICO DOMÉSTICO



16,5 g/m² 2

CÓD. 78528 - 1

PAPEL HIGIÉNICO

Papel higiénico 100% pura celulose. 2 folhas. Medidas do rolo: 100 mm de diâmetro x 87 mm de largura. Mandril: 45 mm. 13 metros. Gramagem: 16,5 g/m². **Pack de 12 rolos.**



15 g/m² 2

CÓD. 78529 - 1

PAPEL HIGIÉNICO

Papel higiénico 100% pura celulose. 2 folhas. Medidas do rolo: 120 mm de diâmetro x 90 mm de largura. Mandril: 45 mm. 30 metros. Gramagem: 15 g/m². **Pack de 18 rolos.**



19 g/m² 2

CÓD. 70001 - 1

PAPEL HIGIÉNICO DUPLO

Papel higiénico megarolo. Com tamanho duplo. Grande durabilidade e máxima suavidade. 2 folhas. Medidas do rolo: 105 mm de diâmetro x 93 mm de largura. Mandril: 40 mm. 40,8 metros. Gramagem: 19 g/m². **Pack de 6 rolos.**



19 g/m² 2

CÓD. 70002 - 1

PAPEL HIGIÉNICO

Papel higiénico suave e resistente. Máxima higiene. Alta qualidade a um preço económico. 2 folhas. Mandril: 45 mm. 17,2 metros. Gramagem: 19 g/m². **Pack de 16 rolos.**

PAPEL HIGIÉNICO DOMÉSTICO



CÓD.
18815 - 1

PAPEL HIGIÉNICO

Rolo de papel de grande suavidade. 2 folhas. Medidas do rolo: 93 mm de diâmetro x 90 mm de largura. Mandril: 40 mm. Gramagem: 18 g/m². Medidas: 96 mm x 18 m. **Pack de 4 rolos.**



CÓD.
72336 - 1

PAPEL HIGIÉNICO

Rolo de papel suave 2 folhas. Medidas do rolo: 93 mm de diâmetro x 90 mm de largura. Mandril: 40 mm. 18 metros. Gramagem: 18 g/m². **Pack de 12 rolos.**



CÓD.
173753 - 1

PAPEL HIGIÉNICO DELICATE

100% celulose virgem. Produto com certificado Ecolabel. Extra-suave. 3 folhas. Com uma fragrância subtilmente perfumada. Testado dermatologicamente e adequado para peles delicadas. 6 rolos de 20 m. **Pack de 6 rolos.**

DISPENSADORES E PAPEL HIGIÉNICO JUMBO



DISPENSADOR

CÓD.	REF.		
75183	KF16756	-	1

RECARGA

CÓD.	MEDIDAS		
155835	45 mm x 161 m	-	18
25874	82 mm x 161 m	-	1

DISPENSADOR DE PAPEL HIGIÉNICO JUMBO

Em aço inoxidável. Porta com fechadura e 2 chaves para substituir a recarga. Medidas: 115 x 254 x 265 mm. **O dispensador.**



CÓD.
159997 - 1

DISPENSADOR DE PAPEL HIGIÉNICO JUMBO

Dispensador de papel higiênico para rolos industriais. Fabricado em abs. Com fecho de chave de segurança. Cor branco. Medidas: 326 x 304 x 125 mm. **O dispensador.**



CÓD.
71792 - 1

DISPENSADOR DE PAPEL HIGIÉNICO T2 JUMBO

Dispensador para papel higiênico. Proporciona grande capacidade extra para papel higiênico jumbo. Compartimento para rolo até 35 m. Visor semitransparente para ver quando é preciso efetuar a reposição. Ótimo travão dos rolos para uma ágil dispensação sem risco de queda de papel ao solo. Dentes reforçados com fibra de vidro, corte limpo e simples do papel. Adequado para locais de grande afluência como escolas e outros locais públicos. Cor branca e transparente. Medidas: 345 x 275 x 132 mm. **O dispensador.**



CÓD.
76247 - 18

PAPEL HIGIÉNICO INDUSTRIAL

Papel higiênico de grande suavidade. Medidas do rolo: 165 mm de diâmetro x 90 mm de largura. Mandril: 45 mm. 130 metros. Gramagem: 17 g/m². **O rolo.**



DISPENSADORES E PAPEL HIGIÊNICO JUMBO



30 g/m² 2



CÓD.	UNIDADES		
171072	12 ROLO	-	1
171071	18 ROLO	-	1

PAPEL HIGIÊNICO JUMBO INDUSTRIAL

Especialmente concebido para áreas de movimento intenso, este produto combina força, suavidade e eficiência, oferecendo uma experiência de limpeza superior. Composto por 2 camadas. Gramagem de 30g/m². Formato Jumbo, que minimiza a necessidade de mudanças frequentes, otimizando tempo e recursos em locais movimentados. **O pack.**



15,7 g/m² 2



CÓD.		
159992	-	1

PAPEL HIGIÊNICO JUMBO

Papel higiênico de celulose virgem 100%. 2 folhas. Mandril: 45 mm. Largura: 90 mm. Comprimento: 140 m. **Pack de 18 rolos.**



17 g/m² 2

CÓD.		
71793	-	12

PAPEL HIGIÊNICO JUMBO INDUSTRIAL

2 folhas. Absorvente, suave e de alto rendimento. Apto para casas de banho de afluência média. Cor branca. Medidas: 90 mm x 160 m. Mandril: 61 mm. 160 metros. Gramagem: 17 g/m². **O rolo.**



1

CÓD.		
75587	-	1

PAPEL HIGIÊNICO MINIJUMBO INDUSTRIAL

Papel higiênico minijumbo. 1 folha. Medidas: 195 mm de diâmetro x 90 mm de largura. Mandril: 61 mm. 290 metros. Para dispensador T2. **O rolo.**



2



CÓD.		
155035	-	1

PAPEL HIGIÊNICO JUMBO INDUSTRIAL

Oferece mais papel higiênico que os rolos normais. 2 folhas. Apto para casas de banho de afluência alta. Medidas: 260 mm de diâmetro x 97 mm de largura. Mandril: 59 mm. 360 metros. **Pack de 6 rolos.**



17 g/m² 2

CÓD.		
155835	-	18

PAPEL HIGIÊNICO JUMBO INDUSTRIAL

2 folhas. Diâmetro: 190 mm. Medidas: 90 mm x 120 m. Mandril: 70 mm. Gramagem: 17 g/m². Para dispensador KF16756. **O rolo.**



17 g/m² 2

CÓD.		
25874	-	1

PAPEL HIGIÊNICO JUMBO INDUSTRIAL

2 folhas. 82 mm largura x 120 m comprimento. Diâmetro: 190 mm. Mandril: 62,5 mm. Gramagem: 17 g/m². Para dispensador KF16756. **O rolo.**



17 g/m² 2

CÓD.		
25815	-	18

PAPEL HIGIÊNICO JUMBO RECICLADO

2 folhas. 82 mm largura x 130 m comprimento. Diâmetro: 180 mm. Mandril: 45 mm. Gramagem: 17 g/m². **O rolo.**



DISPENSADORES E PAPEL HIGIÉNICO JUMBO



CÓD.	UNIDADES		
171072	12 ROLO	-	1
171071	18 ROLO	-	1

PAPEL HIGIÉNICO JUMBO INDUSTRIAL

Especialmente concebido para áreas de movimento intenso, este produto combina força, suavidade e eficiência, oferecendo uma experiência de limpeza superior. Composto por 2 camadas. Gramagem de 30g/m². Formato Jumbo, que minimiza a necessidade de mudanças frequentes, otimizando tempo e recursos em locais movimentados. **O pack.**



CÓD.		
173749	-	1

PAPEL HIGIÉNICO NATURALLY JUMBO

100% celulose virgem não branqueada. 2 folhas. Com certificado Ecolabel. Extra-suave. A celulose certificada FSC™ garante uma suavidade superior, com menor impacto ambiental. Mandril de 62 mm. 120 metros. **Pack de 12 rolos.**

DISPENSADORES E PAPEL SECA MÃOS INDUSTRIAL



CÓD.		
161936	-	1

PORTA BOBINE INDUSTRIAL

Dispensador de bobines industriais. Chassis de aço de 20 mm de diâmetro. Com serra de corte para bobines até 500 m. Medidas: 435 x 416 x 285 mm. **O dispensador.**



CÓD.		
167411	-	1

PORTA BOBINE INDUSTRIAL TRÍPODE

Dispensador de chão para bobines de celulose industriais, concebido para um uso profissional em ambientes onde se requer resistência e acessibilidade. Inclui serra para um corte rápido e seguro. Medidas: 225 x 346 x 234 mm. Peso: 1 kg. **O dispensador.**



CÓD.		
46827	-	2

BOBINE DE CELULOSE INDUSTRIAL

Bobine de celulose industrial. 2 folhas. 260 mm de largura x 430 m de comprimento. Bobine de 4,5 kg. Gramagem: 16 g/m². **O rolo.**



CÓD.		
78534	-	1

BOBINE DE CELULOSE INDUSTRIAL

Bobina de papel industrial 100% celulose. 2 camadas. 235 mm de altura x 400 m de largura. Diâmetro: 300 mm. Mandril: 76 mm de diâmetro. Gramagem: 17,5 g/m². **Pack de 2 rolos.**



CÓD.		
78535	-	1

BOBINE DE CELULOSE INDUSTRIAL

Bobine de papel industrial 100% celulose. Cor azul. 2 folhas. 235 mm de largura x 300 m de comprimento. Diâmetro: 290 mm. Mandril: 76 mm de diâmetro. Gramagem: 19 g/m². **Pack de 2 rolos.**

DISPENSADORES E PAPEL SECA MÃOS

RECARGA

CÓD.	MEDIDAS		
36505	199 mm x 135 m	-	1



DISPENSADOR

CÓD.	REF.		
36164	KF00889	-	1



DISPENSADOR DE PAPEL SECA MÃOS EM ROLO

Porta com fechadura e 2 chaves para substituir a recarga. Cor: cobertura azul / base branca. Medidas: 225 x 275 x 220 mm. **O dispensador.**

DISPENSADORES E PAPEL SECA MÃOS



RECARGA
CÓD.
159988 - 1
159989 - 1



DISPENSADOR
CÓD.
159995 - 1



RECARGA
CÓD.
71795 - 1

DISPENSADOR
CÓD.
71794 - 1



DISPENSADOR DE PAPEL SECA MÃOS PARA BOBINE

Dispensador para toalhetes de mão para as bobines de alimentação central. Uso simples, que permite ao utilizador utilizar tanto papel quanto necessite. Ideal para áreas de pouca afluência. Desenhado para uma reposição rápida e simples. Dentes de aço inoxidável. Dispensação flexível. Cor branco. Medidas: 239 x 360 x 227 mm. **O dispensador.**

DISPENSADOR DE PAPEL SECA MÃOS EM ROLO

Dispensador de papel seca mãos em rolo. Fabricado em abs. Com fecho de chave de segurança. Cor branca. Medidas: 321 x 207 x 220 mm. **O dispensador.**



19
g/m²



CÓD.
71795 - 1



CÓD.
155684 - 6



PAPEL SECA MÃOS

Ideal para absorver e secar. Apto para a secagem de mãos. Cor branca. Compatível com o dispensador M2. 2 folhas. 150,2 m. 429 folhas. Medidas folha: 350 x 205 mm. Gramagem: 19 g/m². **O rolo.**

TOALHETES DE MÃO EM PAPEL

Toalhetes de mão em rolo. Absorvente, oferece secagem eficaz das mãos. Para dispensadores de toalhetes de mão rolo H1. Cor branco. Medidas: 210 mm de largura x 150 m de comprimento. **O rolo.**



CÓD.
155038 - 1

PAPEL SECA MÃOS

Papel multiuso. 1 folha. Ideal para secagem de mãos. Este papel pode utilizar-se com o dispensador central Tork® Mini, uma solução versátil e compacta para ambientes profissionais. Cor branca. 120 m. Medidas: 215 x 140 mm Ø. **Pack de 11 rolos.**



CÓD.
155039 - 1

PAPEL SECA MÃOS

Papel de 2 folhas. Ideal para limpar líquidos e secagem de mãos. Este papel pode-se utilizar com o dispensador de central Tork®, uma solução versátil de grande capacidade para ambientes profissionais. Cor branca. 160 m. Medidas: 215 x 190 mm Ø. **Pack de 6 rolos.**



CÓD.
155037 - 1

PAPEL SECA MÃOS

Papel de 2 folhas. Ideal para limpar líquidos e secagem de mãos. Este papel pode-se utilizar com o dispensador de central Tork®, uma solução versátil de grande capacidade para ambientes profissionais. Cor branca. 74,9 m. Medidas: 215 x 140 mm Ø. **Pack de 11 rolos.**

DISPENSADORES E PAPEL SECA MÃOS



19,5 g/m²

CÓD.
36505 - 1



PAPEL SECA MÃOS

2 folhas. Precortado. 199 mm de largura x 135 m de comprimento. Diâmetro: 197 mm. Mandril para dispensadores de: 76 mm de diâmetro. Gramagem: 19,5 g/m². **O rolo.**



43 g/m²

CÓD.
76248 - 6



PAPEL SECA MÃOS

Grande resistência. Papel reciclado. Cor branca. Para dispensadores de papel com alavanca. 1 folha. Diâmetro do mandril: 76 mm. 350 m. Medidas: 350 x 210 mm. Gramagem: 43 g/m². **O rolo.**



16,5 g/m²

CÓD.
78532 - 1

PAPEL SECA MÃOS

Bobinas 100% pura celulose. 2 folhas. 190 mm de largura x 130 m de comprimento. Diâmetro: 200 mm. Mandril: 76 mm de diâmetro. Gramagem: 16,5 g/m². **Pack de 6 rolos.**



17,5 g/m²



CÓD. TEXTURA
159988 GOFRADA - 1

PAPEL SECA MÃOS

Papel seca mãos. 2 folhas. Celulose 100% pura. Medidas: 195 mm x 145 m. **Pack de 6 rolos.**



32 g/m²



CÓD.	MEDIDAS		
171104	90 m	-	1
171074	60 m	-	1

PAPEL SECA MÃOS

Papel seca mãos industrial concebido especificamente para ambientes industriais e comerciais, este produto garante uma absorção e uma durabilidade superiores, tudo numa apresentação cómoda e prática. Composto por 2 folhas, o que lhe confere uma maior absorção e resistência. Gramagem: 32 g/m². Cor: branco. Adequado para dispensadores standard em casas de banho e estações de limpeza. Ideal para escritórios, restaurantes, hospitais e locais com elevados requisitos de higiene. **Pack de 6 rolos.**



16,5 g/m²



CÓD.
173752 - 1

PAPEL SECA MÃOS EFFICIENCY PROFESSIONAL

Qualidade 100% celulose virgem. 2 folhas. Com certificado Ecolabel. Grande capacidade de absorção e resistência. Rolo extra longo para maior duração e economia. Apto para contacto com os alimentos. Opção de distribuição central para maior comodidade. Diâmetro mandril: 76 mm. **Pack de 6 rolos.**



19 g/m²

CÓD.
78533 - 1

PAPEL SECA MÃOS

Bobinas 100% pura celulose. Cor azul. 2 folhas. 200 mm de largura x 100 m de comprimento. Diâmetro: 200 mm. Mandril: 76 mm de diâmetro. Gramagem: 19 g/m². **Pack de 6 rolos.**



32 g/m²



CÓD.
171073 - 1

PAPEL SECA MÃOS INDUSTRIAL

Papel seca mãos industrial. 2 folhas. 32 g/m². **Pack de 2 rolos.**

DISPENSADORES E PAPEL SECA MÃOS



CÓD.	MEDIDAS		
167407	200 mm x 150 m	-	1
167409	200 mm x 180 m	-	1

PAPEL SECA MÃOS

Solução eficiente e sustentável para a secagem das mãos em ambientes que exigem elevada absorção e durabilidade. Fabricado em celulose branca de alta qualidade para garantir uma boa absorção e resistência. Composto por 2 folhas para uma maior durabilidade e eficácia de secagem. Perfeito para casas de banho públicas, áreas de preparação de alimentos e qualquer lugar onde a higiene seja uma prioridade. **Pack de 6 rolos.**



CÓD.		
159989	-	1

PAPEL SECA MÃOS

Papel seca mãos. 2 folhas. Celulose 100% pura. Medidas: 195 mm x 145 m. **Pack de 6 rolos.**

DISPENSADORES E TOALHETES SECA MÃOS

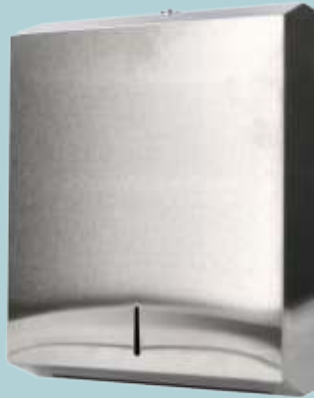

CÓD.	REF.		
75184	KF16757	-	1

DISPENSADOR DE TOALHETES GRANDE

Fabricado em aço inoxidável. Recargas códigos 59545 e 59546. Porta com fechadura e 2 chaves para substituir a recarga. Medidas: 283 x 100 x 365 mm. **O dispensador.**



RECARGA				
CÓD.	MODELO	GRAMAGEM		
159990	ECOPASTA	19 g/m ²	-	1
159991	CELULOSE	18,5 g/m ²	-	1

DISPENSADOR		
CÓD.		
159994	-	1

DISPENSADOR DE TOALHETES

Dispensador de toalhetes com dobras em z, c, w ou v. Fabricado em abs. Com fecho de chave de segurança. Cor branco. Medidas: 370 x 277 x 130 mm. **O dispensador.**



RECARGA			
CÓD.			
155684	-	6	

DISPENSADOR		
CÓD.		
155683	-	1

DISPENSADOR DE TOALHETES H1

Dispensador de toalhetes de mão em rolo. Reduz o consumo graças à dispensação individual. Desenho moderno e funcional. Grande capacidade. Cor branco. Medidas: 372 x 337 x 203 mm. **O dispensador.**



RECARGA			
CÓD.			
71789	-	1	

DISPENSADOR		
CÓD.		
71788	-	1

DISPENSADOR DE TOALHETES H2

Dispensador para toalhetes de mão entredobradas. Adequados para ambientes que exigem tanto qualidade como higiene. Fácil reposição; até 2,5 packs. Dispensação individual, redução do consumo garantida. Proteção do conteúdo excedente. Garantia de higiene. O utilizador apenas toca no produto que vai usar. Design especial para redução de espaço. Tampa de abertura lateral. Cor branco. Medidas: 302 x 444 x 102 mm. **O dispensador.**



RECARGA			
CÓD.			
71791	-	1	

DISPENSADOR		
CÓD.		
71790	-	1

DISPENSADOR DE TOALHETES H3

Dispensador para toalhetes de mão entredobradas. Adequado para ambientes que exigem tanto qualidade como higiene. Fácil reposição; até 2,5 embalagens. Dispensador simples e cómodo. Proteção do conteúdo excedente. Garantia de higiene. Design robusto. Tampa de abertura lateral. Cor branco. Medidas: 333 x 439 x 136 mm. **O dispensador.**

DISPENSADORES E TOALHETES SECA MÃOS



CÓD.
 171069 - 1

TOALHETES DE MÃO EM PAPEL

Solução ideal para a secagem das mãos em ambientes de elevada exigência, como a indústria e o comércio. Concebida com duas folhas de material resistente e absorvente, garante uma secagem eficaz. A sua apresentação em caixas multi-pack assegura um fornecimento contínuo, adaptando-se às necessidades de espaços com elevado fluxo de pessoas. Gramagem 32 g/m². Cada embalagem contém 142 unidades. Perfeitas para oficinas e ambientes industriais onde a eficiência e a durabilidade são essenciais. Medidas: 21 x 22 cm. **Caixa de 20 embalagens.**



CÓD.	MODELO	GRAMAGEM		
159990	ECOPASTA	19 g/m ²	-	1
159991	CELULOSE	18,5 g/m ²	-	1

TOALHETES DE MÃO EM PAPEL

Toalhetes de papel seca mãos. Dobra em Z. 2 folhas. Caixa com 20 embalagens de 200 unidades. Medidas: 225 x 210 mm. **Caixa de 20 embalagens.**



CÓD.
 59434 - 1

TOALHETES DE MÃO EM PAPEL

Extra de suavidade e comodidade. Embalagem 100% fechada que garante a máxima higiene. Ecológica. Dobrado em W. 2 folhas. Medidas: 225 x 310 mm. Gramagem: 19,5 g/m². **Embalagem de 144 unidades.**



CÓD.
 78541 - 1

TOALHETES DE MÃO EM PAPEL

Toalhas de papel seca mãos fabricadas em pasta 100%. Cor branca. 2 folhas. Zig zag. Medidas: 210 x 220 mm. Gramagem: 16,5 g/m². **Caixa de 4000 unidades.**



CÓD.
 59545 - 1

TOALHETES DE MÃO EM PAPEL

Extra de suavidade e comodidade. Embalagem 100% fechada que garante a máxima higiene. Ecológico. Dobrado em V. 2 folhas. Medidas: 200 x 230 mm. Gramagem: 19 g/m². **Embalagem de 196 unidades.**



CÓD.
 155007 - 1

TOALHETES DE MÃO EM PAPEL

Extra suaves e de grande tamanho, proporcionam suavidade às mãos e um tato de grande qualidade. Estes toalhetes são adequados para o Tork Xpress®. Adapta-se a locais pequenos e oferece conforto e higiene aos seus clientes. Cor branca. 2 folhas. Medidas: 340 x 212 mm. **Embalagem de 100 unidades.**

DISPENSADORES E TOALHETES SECA MÃOS



CÓD.
71791 - 1

TOALHETES DE MÃO EM PAPEL

Recarga de toalhetes para secar mãos. Entredobradas. Tamanho grande. Garantia de maior suavidade e rentabilidade. Boa capacidade de absorção. 2 folhas. Para dispensador H3. Medidas: 130 x 115 mm. Gramagem: 42 g/m². **Embalagem de 250 unidades.**



CÓD.
71789 - 1

TOALHETES DE MÃO EM PAPEL

Recarga de toalhetes seca mãos. Tamanho grande. Garantia de maior suavidade e rentabilidade. 2 folhas. Medidas: 85 x 212 mm. Para dispensador H2. Gramagem: 42 g/m². **Embalagem de 200 unidades.**

SECA MÃOS ELÉTRICO



CÓD.
167425 - 1

TOALHETES DE MÃO EM PAPEL

Toalhas de mão dobradas em V. Fabricadas em celulose branca de alta qualidade, estas toalhas distinguem-se pela sua elevada capacidade de absorção e resistência. Dobradas em V para uma remoção fácil e um desperdício minimizado. 2 folhas para uma absorção superior e uma secagem eficaz. Embalagens de 200 toalhas cada, perfeitas para áreas de movimento intenso. Medidas: 21 x 23 cm. **Caixa de 20 embalagens.**



CÓD. REF.
75186 KF16759 - 1

SECADOR DE MÃOS ELÉTRICO

Secador de mãos automático, ativa-se mediante sensor. Cor branco. Potência: 900W. 220V. Medidas: 240 x 205 x 256 mm. **O secador.**



LENÇOS DE PAPEL E TOALHITAS HÚMIDAS



CÓD.
155687 - 1

LENÇOS DE PAPEL

Lenços extra suaves. 2 folhas. Resistente e absorvente para uma comodidade extra. Medidas: 209 x 200 mm. **Caixa com 100 unidades.**



CÓD.
58723 - 1

LENÇOS DE PAPEL TISÚ

Lenços de papel tisú de 2 folhas. Grande suavidade e absorção. Medidas do lenço: 210 x 207 mm. Gramagem: 16 g/m². **Caixa com 100 unidades.**



CÓD.
72583 - 6

LENÇOS DE PAPEL

Lenços descartáveis muito suaves e resistentes. 4 folhas. Sem perfume. Gramagem: 38 g/m². **Pack de 6 unidades.**



CÓD.
159428 - 1

LENÇOS DE PAPEL

Lenços descartáveis suaves e resistentes. 2 folhas. Medidas do lenço: 50 x 270 x 100 mm. **Pack de 10 unidades.**

LENÇOS DE PAPEL E PAPEL HÚMIDO



CÓD.
153561 - 1

TOALHITAS

Toalhitas húmidas para WC. Limpa a pele mantendo seu pH natural.
Pack de 80 unidades.

PAPEL DE COZINHA



21,5
g/m²

CÓD.
169221 - 1

PAPEL DE COZINHA

Papel de 2 folhas em rolo de 224 mm x 21,6 m. Diâmetro: 128 mm. Mandril: 43 mm. Gramagem: 21,5 g/m².
Pack de 4 rolos.

GUARDANAPOS



16,5
g/m²

CÓD.
78536 - 1

GUARDANAPOS DE PAPEL 40 x 40 cm

Guardanapos de papel em cor branca. 100% celulosa. 2 folhas. Gramagem: 16,5 g/m². **Pack de 50 unidades.**

PAPEL PARA MACAS



16,5
g/m²

CÓD.	Nº SERVIÇOS	MEDIDAS DO SERVIÇO	MEDIDAS		
78852	67	740 x 500 mm	500 mm x 50 m	1	3
78851	81	740 x 590 mm	590 mm x 60 m	1	6

PAPEL PARA MACAS

Rolo de papel para macas 100% pura celulose. Pré cortado. Grande qualidade e resistência. 2 folhas. Cor branca. Mandril: 45. Gramagem: 16,5 g/m². **O rolo.**



extra
XXL

42
g/m²

CÓD.
76225 - 1

PAPEL DE COZINHA MULTIUSO JUMBO

Precorte à meia folha para não desperdiçar papel. 2 folhas. Rolo de 210 mm x 25 m. Mandril de 50 mm. Gramagem: 42 g m². **O rolo.**



42
g/m²

CÓD.
171067 - 1

PAPEL DE COZINHA

2 folhas que proporcionam uma maior capacidade de absorção e resistência. Gramagem: 42 g/m², equilibrando suavidade e resistência para evitar rasgões durante a utilização. Cada embalagem inclui 4 rolos, oferecendo 36 serviços por rolo. Medidas: 224 x Ø100 mm.
Pack de 4 rolos.



16,5
g/m²

CÓD.
78537 - 1

GUARDANAPOS DE PAPEL 33 x 33 cm

Guardanapos de papel em cor branca. 100% celulose. 2 folhas. Gramagem: 16,5 g/m². **Pack de 90 unidades.**

GUARDANAPOS



19 g/m²



CÓD. 45804 - 1

GUARDANAPOS DE PAPEL 9 X 12,20 CM

1 folha. Recarga para dispensador de guardanapo código 36165. Gramagem: 19 g/m². **Pack de 400 unidades.**



39 g/m²



CÓD. FOLHAS 16215 1 - 1
24571 2 - 1

GUARDANAPOS DE PAPEL 30 X 30 CM

Guardanapos de papel. Gramagem: 39 g/m². **Pack de 100 unidades.**



CÓD. 167422 - 1

GUARDANAPOS DE CELULOSE 21 x 17 cm

Guardanapos concebidos para um consumo elevado. Perfeitos para os dispensadores, estes guardanapos oferecem qualidade e praticidade em cada folha, ideais para a limpeza das mãos e das superfícies. Dobra em ziguezague para uma distribuição rápida e sem complicações. Fabricado em celulose branca macia e altamente absorvente. Duas folhas para maior resistência e durabilidade. Medidas: 21 x 17 cm. **Caixa com 9000 unidades.**



Renova



CÓD. 174948 - 1

GUARDANAPOS MINI

Guardanapos mini brancos, com dobra em forma de L. Uma folha. Medidas: 170 x 170 mm. **Pack de 200 uds.**



CÓD. 174946 - 1

GUARDANAPO DECORADO

Guardanapos decorados com um design elegante, fabricados numa camada de papel macio e absorvente. 1 folha. Dimensões: 300 x 300 mm. **Pack de 64 unidades.**



CÓD. 174947 - 1

GUARDANAPOS BRANCOS

Guardanapos brancos de uma camada, ideais para uso diário em casa ou em eventos. Dimensões: 300 x 300 mm. **Pack de 64 unidades.**

TOALHAS DE PAPEL



35
g/m²

CÓD.		
59944	-	1

TOALHETES EM FOLHAS

Toalhetes de papel em folha. Ideal para uso individual. Gramagem: 35 g/m². Cor branca. Medidas: 100 x 100 cm. **Caixa de 400 unidades.**

CÁPSULAS DE MADALENAS



CÓD.		
174461	-	1



TOALHETE BRANCO

Toalhete de celulose branco. Mais leve do que as toalhas de mesa de tecido. Grande capacidade de absorção. Ajuste perfeito para qualquer mesa. Rolo de 1 x 100 m. **O rolo.**

CÓD.	Nº	LARG.	ALT.		
01288	7	45 mm	28 mm	-	1
01289	8	50 mm	29 mm	-	1



CÁPSULAS MADALENAS

Fabricadas em papel. **Caixa de 1000 unidades.**

HIGIENE DE MÃOS

Q-CONNECT®



350
ml

CÓD.	REF.		
72487	KF16549	-	1

DISPENSADOR MANUAL DE GEL OU SABÃO

Dispensador manual, com visor transparente que permite ver o nível de sabão. Cor branca. Capacidade 350 ml. Medidas: 80 x 90 x 190 mm. **O dispensador.**



Q-CONNECT®



800
ml

CÓD.	REF.		
75185	KF16758	-	1

DISPENSADOR MANUAL DE GEL OU SABÃO

Fabricado em aço inoxidável. Porta com fechadura. Capacidade 800 ml. Medidas: 115 x 179 x 56 mm. **O dispensador.**



Q-CONNECT®



1
litro

CÓD.	REF.		
36159	KF00884	-	1

DISPENSADOR MANUAL DE SABÃO

Fabricado em plástico. Porta com fechadura. Com visor. Capacidade 1 litro. Cor branca/cinza. Medidas: 135 x 240 x 95 mm. **O dispensador.**



dahi



900
ml

CÓD.		
159993	-	1

DISPENSADOR MANUAL DE GEL OU SABÃO

Fabricado em abs. Com sistema anti gotas e fecho com chave de segurança. Cor branca. Capacidade: 900 ml. Medidas: 128 x 210 x 90 mm. **O dispensador.**



HIGIENE DE MÃOS



1 litro

CÓD. REF.
155685 - 1

DISPENSADOR MANUAL DE GEL OU SABÃO

Dispensador de sabão em espuma. A facilidade de utilização é garantida e oferece uma boa higiene das mãos a todos os utilizadores. Cor branca. Capacidade 1 litro. Medidas: 113 x 292 x 114 mm. **O dispensador.**



1 litro

CÓD. REF.
160226 KF10689 - 1

DISPENSADOR AUTOMÁTICO COM SUPORTE DE GEL OU SABÃO

Adequado para sabão para as mãos e gel hidroalcoólico. Fabricado em ABS. Porta com fechadura e sensor com luz de indução que deteta os movimentos. Funciona com 4 pilhas nº 5 (pilhas não incluídas). Capacidade 1 litro. Cor branca/preta. Medidas do dispensador: 130 x 115 x 27 mm. Medidas do suporte: Ø360 mm x 1010 + 510 mm. **O dispensador.**



500 ml

CÓD.
159952 - 1

SABÃO LÍQUIDO PARA AS MÃOS COM DISPENSADOR

Sabão de mãos. pH neutro. Com dispensador. Formulado à base de tensoativos especiais e princípios ativos suavizantes e nutritivos, ideais para a limpeza e cuidado da pele. **Embalagem de 500 ml.**



1 litro

CÓD. REF.
160225 KF10688 - 1

DISPENSADOR AUTOMÁTICO DE GEL OU SABÃO

Adequado para sabão para as mãos e gel hidroalcoólico. Fabricado em ABS. Porta com fechadura e sensor com luz de indução que deteta os movimentos. Funciona com 4 pilhas nº 5 (pilhas não incluídas). Capacidade 1 litro. Cor branca/preta. Medidas: 115 x 130 x 270 mm. **O dispensador.**



300 ml

CÓD.
169222 - 1

SABÃO LÍQUIDO DE MÃOS COM DISPENSADOR

Sabão líquido para mãos com dispensador. Com extratos 100% de origem natural. Leite/amendoas. **Embalagem de 300 ml.**



1 litro

CÓD.
155686 - 1

SABÃO PARA AS MÃOS EM ESPUMA

Para todo o tipo de pele. Sabão em espuma suave. Aroma delicado, suave e cremoso para desfrutar de uma lavagem de mãos agradável. Certificado com a ecoetiqueta da UE, símbolo de um comportamento respeitoso com o meio ambiente. **Embalagem de 1 litro.**



HIGIENE DE MÃOS



5
litros

CÓD.
57155 - 1

GEL PARA AS MÃOS

K-SOAP é um gel de limpeza de mãos para uso geral, um produto com pH neutro, de alta concentração, especialmente formulado para limpeza de mãos. Este produto combina a poderosa ação do amoníaco e agentes tensoativos não iônicos derivados de óleo de coco, que eliminam a sujidade e os germes, com a ação protetora da pele.

Garrafa de 5 litros.



5
litros

BACTERICIDA

CÓD.
159496 - 1

SABÃO LÍQUIDO BACTERICIDA PARA AS MÃOS

Sabão líquido para as mãos de cor verde, com propriedades higienizantes, baseado em tensoativos especiais e em princípios ativos suavizantes e nutritivos para a limpeza e cuidado da pele. **Garrafa de 5 litros.**

5
litros

CÓD.
154370 - 1

SABÃO PARA AS MÃOS

Gel de mãos. PH neutro que ajuda à limpeza e ao cuidado da pele. Deixa uma agradável sensação de suavidade na pele. **Garrafa de 5 litros.**

AMBIENTADORES



21
ml

CÓD.
155954 - 1

RECARGA PARA AMBIENTADOR

Recarga para ambientador Ambipur Trivolution. Agradável fragrância. Para ambientador 77429. **Recarga de 21 ml.**

AMBIENTADORES



25 ml **N**

CÓD.	AROMA		
174972	COLONIA INFANTIL	-	1
174975	FLORES BRANCAS	-	1
174971	FRUTOS VERMELHOS	-	1
174974	LAVANDA	-	1
174973	ROUPA LAVADA	-	1

AMBIENTADOR ELÉTRICO

Recarga para ambientador elétrico. Cada recarga é suficiente para perfumar um quarto de 40 m³ durante 75 dias, utilizando-a 12 horas por dia na intensidade mínima.

Recarga de 25 ml.



520 ml

CÓD.		
59991	-	1

AMBIENTADOR COM RECARGA

Ambientador Air Wick Freshmatik, spray automático com sensor de presença. Deteta os movimentos e ajusta a fragrância. Dura até 60 dias. Fácil de usar. Odor fresco, suave e duradouro. Inclui aparelho mais recarga de 250 ml e 2 pilhas.

O ambientador.



300 ml

CÓD.	AROMA		
169223	BAUNILHA	-	1
169224	ROSAS	-	1
169225	LAVANDA	-	1
169226	FRUTOS VERMELHOS	-	1

AMBIENTADOR ESPRAY FLASH

Spray ambientador perfeito para combater eficazmente, dia após dia, o aparecimento de maus odores na sua casa ou escritório através da sua fragrância clássica, subtil e duradoura. **Spray de 300 ml.**



520 ml

CÓD.	AROMA		
59962	FLORES BRANCAS	-	1
59963	NENUCO	-	1

RECARGAS PARA AMBIENTADOR

Recarga para aparelho Air. Odor fresco e suave.

Recarga de 250 ml.



300 ml

CÓD.	AROMA		
59960	LAVANDA	-	1
59961	JASMIM DE BALI	-	1

AMBIENTADOR SPRAY

Ambientadores instantâneos em aerosol. Aromas de grande durabilidade. Combate os maus odores e perfuma de forma agradável. **Spray de 300 ml.**

AMBIENTADORES



225 ml **N**

CÓD.	AROMA		
174968	CHÁ CHAI	-	1
174966	AMBAR & CEDRO	-	1
174967	PALO SANTO	-	1

AMBIENTADOR EM SPRAY

Ambientador em spray com fragrância. Garrafa de 225 ml.

600 ml **N**

CÓD.	AROMA		
174969	CLASSIC	-	1
174970	LAVANDA	-	1

AMBIENTADOR EM SPRAY

Ambientador perfeito para grandes espaços. Fragrância intensa e duradoura. Neutraliza odores e perfuma com eficácia qualquer espaço fechado. Garrafa de 600 ml.



1 litro

CÓD.	AROMA		
79989	JASMIM	-	1
79990	MELÃO	-	1
79991	BAUNILHA/CANELA	-	1
155707	ROUPA LAVADA	-	1
155708	JEAN PAUL GAULTIER	-	1
155709	LAVANDA	-	1

AMBIENTADOR PULVERIZADOR

Ambientador desodorizante, destinado à eliminação de maus odores através dos seus agentes e essências. Ideal para estabelecimentos públicos, automóveis ou lugares muito movimentados. 8 horas de aroma. Pulverizador de 1 litro.

INSETICIDAS



CÓD.		
59977	-	1

INSETICIDA PARA BARATAS

Inseticida em pastilhas concebido para eliminar baratas e os seus ovos com uma nova fórmula que mantém a sua eficácia do primeiro ao último dia durante 3 meses. Não mancham. Pack de 6 unidades.



400 ml

CÓD.		
171955	-	1

INSETICIDA SPRAY MOSCAS E MOSQUITOS

Inseticida em spray contra as moscas e mosquitos. Ação instantânea, mata ao contacto. Aroma frescura natural. Inseticida de 400 ml.



600 ml **N**

CÓD.		
174964	-	1

INSETICIDA PARA MOSCAS E MOSQUITOS

Inseticida. Elimina de forma rápida e eficaz moscas e mosquitos, traças, vespas e outros insetos voadores da casa. Para uso no interior e no exterior. Garrafa de 600 ml.

INSETICIDAS



600 ml
 N
 cód. 174963 - 1

INSETICIDA EM SPRAY PARA MOSCAS E MOSQUITOS

Inseticida eficaz contra moscas e mosquitos, com aroma agradável a maçã. Proteção durante 2 horas livre de insetos. **Garrafa de 600 ml.**



cód. 174932 - 1

INSETICIDA ELÉTRICO

Concebido para o controlo higiénico de insetos voadores em ambientes interiores, combina duas lâmpadas ultravioleta de 6 W com um transformador que alimenta a grelha interna. A grelha exterior evita contactos accidentais e o tabuleiro inferior é facilmente removível para esvaziamento e limpeza. A estrutura é aberta em ambos os lados para maximizar a área de atração, podendo ser suspensa através da corrente incluída ou colocada sobre uma superfície plana. O seu baixo consumo e a ausência de produtos químicos tornam-no numa solução amiga do ambiente. Dimensões: 260 x 90 x 320 mm. **Inseticida elétrico.**



LIMPEZA DE CASA DE BANHO



50 g
 cód. 59992 - 1

DESINFETANTE E AMBIENTADOR PARA SANITA

Produto para sanita que combina 4 componentes ativos: espuma de limpeza, fórmula anticalcário, protetor contra a sujidade e frescura extra. Atua como desinfetante e ambientador. Aroma natural. Conteúdo 51 g. **O ambientador.**



750 ml
 cód. 59986 - 1

LIMPA SANITAS

Limpa sanitas em gel com lixívia. Contém fórmula 4 em 1: limpa higienicamente, branqueia e abrilhanta. Fórmula densa e perfume fresco. **Garrafa de 750 ml.**



750 ml
 cód. 170803
 AROMA FRESCO - 1

LIMPA SANITAS

Limpa sanitas com fórmula única com microcristais perfumados que permitem uma melhor adesão do produto à parede da sanita, conseguindo uma máxima higiene e um perfume de longa duração. **Garrafa de 750 ml.**



5 litros
 cód. 160001 - 1

LÍQUIDO DE LIMPEZA PARA CASA DE BANHO

Detergente geral para todas as áreas das casas de banho. Pela sua fórmula baseada em ácidos orgânicos débeis e tensoativos especiais, é indicado para o uso frequente facilitando a limpeza e ajudando na eliminação dos veios deixados pela cal da água e dos restos de sabão. O seu uso está especialmente recomendado em zonas de águas ligeiramente duras. **A garrafa de 5 litros.**



5 litros
 cód. 57147 - 1

LÍQUIDO DE LIMPEZA PARA CASA DE BANHO

Detergente líquido concentrado com grande poder de limpeza e higienizante. Especialmente destinado a limpeza de casas de banho. A sua ação contínua no sistema de evacuação sanitária elimina os maus cheiros provenientes dos tubos, urinóis, etc. **Garrafa de 5 litros.**

DETERGENTES BACTERICIDAS



60 ml

CÓD. 160150 - 1

LÍQUIDO DE LIMPEZA HIGIENIZANTE DESINFETANTE PARA SUPERFÍCIES MOBILIÁRIO BP-3

Poderoso desinfetante concentrado com tripla ação: bactericida, fungicida e virucida, numa base de amônio quaternário puro, com uma elevada persistência de aroma de eucalipto. Virucida: Em conformidade com a Norma UNEEN 14476, contra todos os vírus com revestimento (incluindo o coronavírus). Bactericida e fungicida. **Frasco pulverizador de 60 ml.**



1 litro

CÓD. 57154 - 1

DETERGENTE BACTERICIDA

Produto de limpeza com um alto poder higienizante. Atua e seca rapidamente sem deixar marcas. Pensado para uma limpeza superficial e económica de superfícies duras não porosas. Produto totalmente biodegradável. **Garrafa de 1 l.**



BACTERICIDA

CÓD.	APRESENTAÇÃO	CAPACIDADE		
159498	GARRAFA	1l	-	1
159497	GARRAFA	5l	-	1

DETERGENTE BACTERICIDA

Produto de limpeza higienizante e desodorizante geral para todos os tipos de superfícies laváveis. Contém amônio quaternário para combinar o efeito detergente e desodorizante com um efeito higienizante. Deixa uma película protetora na superfície que impede a recontaminação. **O detergente.**



BACTERICIDA

5 litros

CÓD. 159499 - 1

DETERGENTE HIGIENIZANTE DESINFETANTE

Desinfetante de limpeza para uso geral com propriedades bactericidas e fungicidas para uso em indústrias e instalações onde os alimentos são manuseados. Contém compostos de amônio quaternário, álcool e aditivos. Não é necessária nenhuma diluição prévia. Proporciona uma desinfecção e eliminação de bactérias e fungos que garante a salubridade das instalações. Pode ser aplicado em qualquer superfície lavável. **Garrafa de 5 litros.**



5 litros

CÓD. 57151 - 1

LÍQUIDO DE LIMPEZA MULTIUSOS

Poderoso gel de limpeza e higienizante de superfícies à base de uma mistura de tensoativos catiónicos, iónicos e álcool. Atua limpando e higienizando as superfícies sobre as que se aplica. Aplica-se por diluição, sendo necessária só uma pequena quantidade. É biodegradável e não deixa resíduos. **Garrafa de 5 litros.**

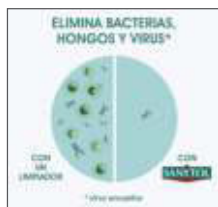

BACTERICIDA

CÓD. 160184 - 1

TOALHITAS DESINFETANTES PARA SUPERFÍCIES

Toalhitas desinfetantes multi-superfícies que matam 99,9% dos germes de forma rápida e conveniente. Eficaz contra as bactérias e fungos mais comuns em casa. Não mancha nem danifica superfícies delicadas, tais como madeira ou mármore. Toalhitas biodegradáveis. Dermatologicamente testado. **Pack de 30 toalhitas.**



CÓD.	CAPACIDADE		
160181	1,2l	-	1
160182	2l	-	1

DETERGENTE MULTI-SUPERFÍCIES

Produto de limpeza desinfetante multi-superfícies eficaz contra as bactérias mais comuns (como S. aureus ou E-coli) e fungos em casa (como os que causam Candidíase ou bolor vegetal). Foi também comprovadamente eficaz contra o vírus da gripe A (H1N1), coronavírus humano, e herpes simplex tipo 1. Remove a sujidade sem esforço e também desinfeta completamente. Em uso diluído é ideal para a limpeza de pavimentos e grandes superfícies como portas ou azulejos. Em uso direto, desinfeta e remove a sujidade obstinada, adequada para todos os tipos de pavimentos, mesmo os delicados como o parquet ou mármore. Todos os tipos de superfícies tais como lavatórios, banheiras, lavatórios, bancadas. **O frasco.**



DETERGENTES BACTERICIDAS



750 ml **N**

CÓD.
 172544 - 1

DETERGENTE DESINFETANTE MULTIUSOS

Desinfetante que elimina 99,9% dos germes e bactérias comuns, incluindo S. aureus e E. coli, bem como vírus comuns, como o vírus da gripe A. Também é eficaz contra fungos, como o causador da candidíase e o bolor. Testado dermatologicamente, seguro para uso doméstico. Não contém cloro. Fórmula sem vapores e com aroma fresco a eucalipto. **Frasco de 750 ml. Garrafa de 750 ml.**



500 ml

CÓD.
 160185 - 1

REMOVEDOR DE ODORES DESINFETANTE

Pulverização que elimina os maus cheiros pela raiz, eliminando os germes que os provocam, deixando um aroma agradável. Além disso, neutraliza os alérgenos de esporos de fungos, alérgenos de pó, alérgenos de gatos e pólen. Ideal para odores persistentes de urina, animais de estimação, suor corporal, vômito, humidade, pés, etc. **Frasco de 500 ml.**



300 ml

CÓD.
 160183 - 1

AMBIENTADOR DESINFETANTE

Spray desodorizante e desinfetante para têxteis e superfícies que assegura uma higiene perfeita. Perfume agradável. A sua tripla ação desinfeta entre outras: bactérias: Pseudomonas aeruginosa, Staphylococcus aureus, Escherichia coli, Enterococcus Hirae Fungi: Trichophyton (pé de atleta), Candida Albicans e Aspergillus Niger. Vírus: Influenza vírus A H1N1 (vírus da gripe), Adenovírus Tipo 5, Poliovírus Tipo 1 e Coronavírus Humano 229E. Adequado para superfícies, caixotes do lixo, esgotos, puxadores, tapetes, cortinas, sofás, almofadas, sacos desportivos, camas para animais de estimação. Para o interior do carro, interior dos roupeiros, zonas com cheiro fechadas ou com humidade. **Frasco de 300 ml.**



750 ml

CÓD.
 160180 - 1

DETERGENTE DESINFETANTE PARA COZINHAS

Desinfetante e desengordurante de cozinha que elimina 99,9% de germes e fungos. Eficaz contra bactérias como a salmonela, listeria ou E.coli, presentes nos alimentos crus. SEM lixívia. Não mancha a roupa nem danifica as superfícies. Não liberta vapores em contacto com outros produtos de limpeza. Elimina bactérias e germes como por exemplo: Candida albicans, Aspergillus Niger (bolor), Microsporium canis, Trichosporon cutaneum, Trichosporon asahii, Herpes simplex tipo 1, Influenza A H1N1 (gripe), Ácaros do pó, Alérgenos de gato (Feld D1), Alérgenos de pólen. Esporos de bolor. **Frasco de 750 ml.**



DETERGENTES MULTI-SUPERFÍCIES

BUGA
Clean



5 litros

CÓD.
 79956 - 1

LÍQUIDO DE LIMPEZA MULTIUSOS

Produto especial para limpar facilmente qualquer superfície. Desengordura, abrilhanta e elimina a sujidade em todo o tipo de superfícies sem danificar. **Garrafa de 5 litros.**



5 litros

CÓD.
 57152 - 1

LÍQUIDO DE LIMPEZA MULTIUSOS

Produto com um elevado poder devido à sua inovadora fórmula, efetua uma limpeza em profundidade sem precedentes. Rápida secagem, não deixa manchas. **Garrafa de 5 litros.**



1250 ml **N**

CÓD.
 174955 - 1

LÍQUIDO DE LIMPEZA COM BIOÁLCOOL

Limpador multiusos com bioálcool que confere brilho e limpeza a pisos e superfícies. Aroma Euphoria para uma sensação de frescura. **A garrafa de 1250 ml**

DESENGORDURANTES



715 ml

CÓD. 59981 - 1

DESENGORDURANTE

Desengordurante com pistola pulverizadora. Ideal para a limpeza da cozinha e de todas aquelas superfícies onde se acumula gordura e sujidade extrema, inclusive sobre a roupa. Uso simples: pulverizar diretamente sobre a superfície a tratar, deixando atuar uns segundos e retirando com um pano húmido. Não necessita luvas, não irrita a pele. Apto para superfícies de uso alimentar.

Garrafa de 715 ml.



1 litro

CÓD. 57150 - 1

LÍQUIDO DESENGORDURANTE

Produto pensado para a limpeza de cozinhas. É um detergente líquido com grande poder de limpeza e desengordurante, dissolvendo todo o tipo de gorduras independentemente da sua origem: animal ou vegetal. Não ataca o ferro nem os vidros.

Garrafa de 1 litro.



5 litros

CÓD. 79988 - 1

LÍQUIDO AMONIAICAL DESENGORDURANTE

Líquido biodegradável de natureza amoniacal, solúvel em água, de espuma controlada e com um agradável aroma a pinho. Limpeza e higiene total. De uso geral. Recomendado para solos de hospitais, hotéis, salas de festas, colégios, estações de autocarros, etc.

Garrafa de 5 litros.



5 litros

CÓD. 160003 - 1

LÍQUIDO DESENGORDURANTE MULTIUSOS

Líquido desengordurante multiusos para a limpeza de todo tipo de superfícies de materiais como: fórmica, skay, plásticos, metais, vidros, etc. Limpa e desengordura as superfícies de uma forma eficaz, sem deixar resíduos secando rapidamente. Especialmente indicado para a eliminação de tintas. Possui um perfume agradável.

LAVA LOIÇAS



750 ml

CÓD. 174949 - 1

LÍQUIDO DESENGORDURANTE

Poderoso limpador desengordurante que elimina gordura e sujidade difícil em cozinhas e superfícies. Apresentado em frasco de 750 ml, fácil de aplicar e com resultados rápidos.

5 litros

CÓD. 174950 - 1

LÍQUIDO DESENGORDURANTE

Desengordurante concentrado para uso intensivo em cozinhas e áreas industriais. A sua fórmula elimina eficazmente a gordura acumulada.

A garrafa de 5 l.



CÓD. 160179 - 1

LAVA LOIÇA EM PASTILHAS

Pastilhas para a máquina de lavar loiça. Eficaz em todos os tipos de água e temperatura. Com grande poder para remover gorduras e resíduos de alimentos. Detergente clássico para lavagem de loiça, eficaz contra todo tipo de sujidade.

Caixa de 40 pastilhas.



LAVA LOIÇAS

dahi



5 litros

CÓD. 154371 - 1

LAVA LOIÇA À MÃO

Lava loiça manual concentrado. De alto poder desengordurante e espuma para máximos resultados em todo o tipo de loiças. Graças à sua composição de pH neutro não danifica a pele. **Garrafa de 5 litros.**

dahi



1,5 litros

CÓD. 159953 - 1

LAVA LOIÇA À MÃO

Lava loiça manual para a limpeza de todo tipo de loiça e utensílios de cozinha. Limpa e desinfeta sem danificar as mãos, deixando os pratos limpos e brilhantes. Devido à sua adequada fórmula, também pode ser utilizado para a limpeza geral diária de todo tipo de superfícies laváveis como pavimentos, azulejos, paredes, aço inoxidável, etc. **Garrafa de 1,5 l.**

Agerul



750 ml N

CÓD. 174957 - 1

LAVA LOIÇA SUPER CONCENTRADO

Detergente líquido para lavar loiça super concentrado, eficaz contra gordura e restos de comida. **Garrafa de 750 ml.**

ANTICALCÁRIO

LUZIL



1,3 litros N

CÓD. 174959 - 1

LAVA LOIÇA ANTIGORDURA

Detergente líquido para lavar louça com poder antigordura, ideal para pratos e utensílios difíceis. **Garrafa de 1300 ml.**

VIAKAL



500 ml

CÓD. 59988 - 1

LÍQUIDO ANTICALCÁRIO

Anticalcário em gel líquido. Elimina sem esforço as acumulações de calcário, devolvendo ao wc todo o brilho e esplendor. **Garrafa de 500 ml.**

dahi



1 litro

CÓD. 159998 - 1

LÍQUIDO AMONICAL

Potente limpador com aroma a pinho e amoníaco para a limpeza diária de todo o tipo de superfícies laváveis e pavimentos. Graças ao seu elevado teor de substâncias ativas e ao efeito do amoníaco, limpa e desengordura em profundidade, deixando um agradável aroma a pinho no ambiente após a sua utilização. A sua viscosidade média facilita o controlo da dosagem. **Garrafa de 1 l.**

DESINFETANTES

WC NET



800 ml

CÓD. 170805 - 1

LIMPA SANITAS

Concebido para remover 100% do calcário, este produto não só limpa eficazmente, como também deixa a sua sanita brilhante e higiénica, mesmo nas áreas mais difíceis de alcançar. Remove eficazmente as incrustações e o calcário, garantindo uma sanita mais limpa e saudável. Deixa uma sensação de frescura na casa de banho com o seu aroma agradável. **A garrafa de 800 ml.**

Asevi



1 litro N

CÓD. 174956 - 1

DESINFETANTE

Desinfetante para pisos e superfícies, elimina germes e bactérias. Ideal para manter a higiene da casa. **Garrafa de 1 l.**



LIMPA VIDROS



750 ml

CÓD. 59987 - 1

LIMPA VIDROS COM PISTOLA PULVERIZADORA

Limpa vidros com pistola pulverizadora. Cristalino. Oferece um brilho perfeito, uma transparência máxima e um resultado sem marcas em todas as janelas. Fórmula inovadora que elimina rápida e facilmente toda a sujidade e marcas, deixando um agradável odor a limpo. Pulverizar a 20 cm da superfície. Limpar com um pano suave, limpo e seco. **Pulverizador de 750 ml.**



5 litros

CÓD. 57149 - 1

LIMPA VIDROS

Limpa vidros e abrilhantador de uso doméstico com um alto poder desengordurante formulado com bioalcoól. Atua e seca rapidamente. Pensado para uma limpeza de superfícies duras não porosas, como por exemplo, cristais, cerâmica, etc., também limpa e desengordura ecrãs. **Garrafa de 5 litros.**



1 litro

CÓD. 174951 - 1

LIMPA VIDROS

Produto de limpeza específico para vidros e espelhos, que deixa as superfícies brilhantes e sem marcas. **Garrafa de 1 litro.**

LIMPA JANELAS



CÓD. 75180 REF. KF16753 - 1

LIMPA JANELAS INDUSTRIAL

Limpa janelas industrial de 40 cm de largura. Calha de aço e folha de limpeza de plástico. **O limpa janelas.**

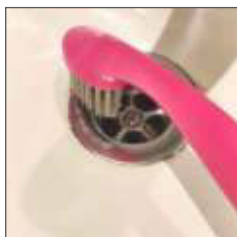

CÓD. 155665 - 1

ESCOVA PARA JUNTAS

Limpa todos os cantos, graças às suas duas cabeças. Um lado de fibra macia que percorre todos os sitios. Do outro lado de fibra dura que remove manchas de sujidade sem danificar. Medidas: 275 x 28 x 4 mm. **A escova.**



CÓD. 70004 - 1

APANHADOR DE LIXO COM CABO

Calha em borracha. Adapta-se melhor à superfície e facilita o seu uso. Cor azul. Com cabo incluído. Medidas: 23 x 80 cm. **O apanhador.**

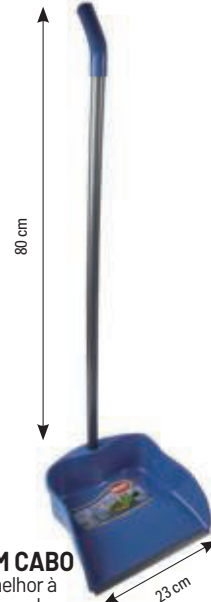

CÓD. 62879 - 1

APANHADOR COM CABO DESMONTÁVEL

Apanhador com perfil de borracha. Facilita o uso e adapta-se melhor à superfície. Cor vermelho. Cabo desmontável que facilita para guardar e poupar espaço. Medidas: 28 x 82 cm. **O apanhador.**

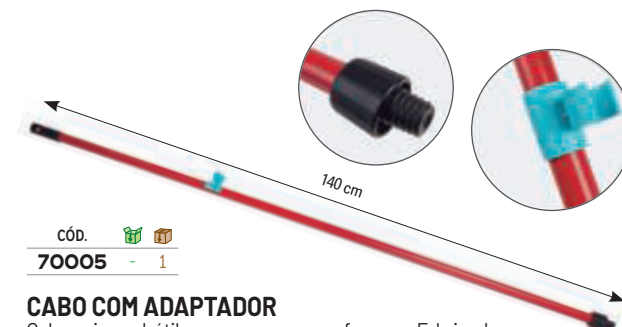

CÓD. 70005 - 1

CABO COM ADAPTADOR

Cabo universal, útil para vassoura ou esfregona. Fabricado em metal. Inclui adaptador. Medida: 140 cm. **O cabo.**

LIMPEZA DE CHÃO

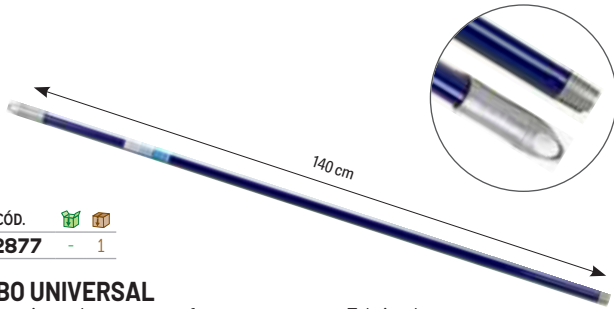

CÓD.
79963 - 1

ESCOVA BÁSICA SEM CABO

Escova básica. Filamentos sintéticos em cor rosa. Não inclui cabo. Medidas: 300 x 120 x 90 mm. **A escova.**

CÓD.
62877 - 1

CABO UNIVERSAL

Cabo universal apto para esfregona ou escova. Fabricado em metal. Cabo com gancho giratório. Medida: 140 cm. **O cabo.**



CÓD.
62876 - 1

ESCOVA MULTIUSOS SEM CABO

Escova multiusos. Filamentos sintéticos e cantos de borracha à prova de choques. Não inclui cabo. Medidas: 30 cm. **A escova.**



CÓD.
62875 - 1

ESCOVA BÁSICA COM CABO

Escova básica. Filamentos de polipropileno. Cabo de metal incluído de 130 cm. **A escova.**



CÓD.
154182 - 1

ESCOVA DE CEDRA DURA

Escova completa, com mola e cabo. Cerdas reforçadas polipropileno. Medidas: 52 x 9 cm. **A escova.**



CÓD.
62874 - 1

COBERTOR DE ESCOVAS

Bolsa para cobrir as escovas fabricada em microfibra. Elástica e adaptável. Oferece muito bons resultados em todo tipo de superfícies e reduz o uso de detergente. Económico e ecológico. Medidas: 35 x 11,5 cm. Peso: 66 g. **O cobertor de escova.**



CÓD.
70000 - 1

ESFREGONA DE FIOS DE ALGODÃO

Esfregona profissional com fios de algodão. Mais resistente. Entrelaçado especial que faz com que não se desfie nem deixe pêlo. Peso: 220 g. **A esfregona.**



CÓD.
79964 - 1

ESFREGONA ULTRA SECAGEM

Esfregona trençada ultradrying de celulose. Super larga. Oferece a máxima absorção e secagem graças às suas tiras absorventes. Inclui adaptador universal. Peso: 200 g. **A esfregona.**



CÓD.
62883 - 1

ESFREGONA MULTISUPERFÍCIES

Desenhada para todo o tipo de superfícies. Garante maior poder de limpeza e absorção. Peso: 120 g. **A esfregona.**



CÓD.
62887 - 1

ESFREGONA MICROFIBRAS

Esfregona com tiras de microfibra desenhadas para obter maior absorção e duração. Super resistente. Efeito abrillantador e polimento em todas as superfícies. Peso: 163 g. **A esfregona.**



LIMPEZA DE CHÃO



cód.
171478 - 1

ESFREGONA MULTISUPERFÍCIES

Esfregona de tiras amarelas composta por 60% viscose, 20% poliéster, 20% polipropileno. Suporte de plástico polietileno cor verde com peso de 20 g. Medidas das tiras: 50 x 2 cm. Número de tiras por esfregona: 40. Cor amarelo. Peso: 105 g. **A esfregona.**



cód.
36373 - 1

ESFREGONA ULTRA SECAGEM

Facilita a limpeza de todo tipo de superfícies. Proporciona uma secagem rápida graças às tiras super absorventes. Peso: 120 g. **A esfregona.**



cód.
59999 - 1

ESFREGONA MICROFIBRAS

Esfregona de microfibras. Oferece a máxima absorção, não deixando rasto no chão. Design especial entrelaçado que faz com que não se desfie e proporciona uma secagem instantânea. Não inclui adaptador universal. Peso: 168 g. **A esfregona.**



cód.
174962 - 1

CABO EXTENSÍVEL

Cabo extensível de 150 cm, ideal para limpar tetos e zonas altas. Design resistente com acabamento decorativo em padrão de leopardo. Até 150 cm. **O cabo.**



cód. PEÇA
62880 MOPA - 1
62881 RECARGA - 1

SUPORE E RECARGA PARA MOPAS

Mopa completa para limpeza, lavagem e eliminação do pó. Multiusos. Base de microfibra. Cabo telescópico com casquilho rotativo a 360 graus. Medidas: 1545 x 140 x 70 mm. Recarga de mopa fabricado em microfibra. Função 2 em 1: lava, absorvendo a gordura e elimina o pó sem deixar rasto. Medidas: 25 x 14 cm. **A mopa.**



cód.
174961 - 1

RECARGA DESCARTÁVEL PARA MOPA

Recargas para esfregona de recolha de pó, compatíveis com todo o tipo de superfícies. Dimensões: 85 x 250 x 140 mm. **Pack de 24+4.**



cód.
64907 - 1

RECARGA PARA MOPAS

Recarga para mopas. Útil para todas as superfícies. Para usar em ambas as faces. Medidas: 40 x 30 cm. **Bolsa de 20 unidades.**



LIMPEZA DE CHÃO

Q-CONNECT®



CÓD. REF.
72479 KF16540 - 1

CARRO DE LIMPEZA

Fabricado em polipropileno. Com rodas para uma fácil deslocação. Bolsa com fecho para poder retirar mais facilmente o saco do lixo. Duas prateleiras para depositar os artigos de limpeza. Plataforma para suporte do cabo da esfregona. Medidas: 58 x 24 x 96 cm. **O carro.**



dahi

32 litros

CÓD.
155333 - 1

BALDE DE ESFREGONA COM RODAS

Carro de limpeza. Fabricado em polipropileno de alta resistência. Com 4 rodas giratórias de 75 mm de diâmetro para transportar facilmente. Com espremedor. Capacidade 32 litros. Medidas: 45,5 x 37 x 97 cm. **O balde.**



13 litros

CÓD.
79962 - 1

BALDE DE ESFREGONA COM ESPREMEDOR

Balde de esfregona com espremedor. Forma circular. Cor azul. Com asa metálica. Fabricado em plástico. Capacidade 13 litros. **O balde.**



2 litros

CÓD.
59978 - 1

LIXÍVIA

Lixívia com agentes protetores para as fibras e as superfícies. Para lavagem à máquina e manual, e para a higiene e limpeza do lar. **Garrafa de 2 litros.**



2 litros

CÓD.
159786 - 1

LIXÍVIA

Preparado com lixívia. Para desinfetar, limpar e desodorizar cada canto. A variedade de frescura floral oferece a máxima garantia de higiene e uma fragrância agradável. Odor suave. Não adequado para a desinfecção de água potável. **A garrafa de 2 l.**

dahi



2 litros

CÓD.
174362 - 1

LIXÍVIA COM DETERGENTE

Limpador à base de cloro com detergente e aroma a pinheiro. Limpeza e desinfecção de pisos, azulejos, mosaicos e sanitas. **Garrafa de 2 litros.**



1,5 litros

CÓD.
79965 - 1

LIXÍVIA

Lixívia eficaz contra a sujidade com o máximo poder desinfetante. Com detergente e o clássico aroma de pinho. **Garrafa de 1,5 litros.**



5 litros

CÓD.
76221 - 1

LIXÍVIA

Lixívia apta para a limpeza de casa de banho, cozinhas, chão, etc. **Garrafa de 5 litros.**

LIMPEZA DE CHÃO



1,5
litros

CÓD.
78546 - 1

AMONIACO

Grande poder de limpeza e com múltiplas aplicações. **Garrafa de 1,5 litros.**

1,5
litros

CÓD.
153866 - 1

LIMPA CHÃO MARINHO

Limpa chão de 1,5 litros. Para todos os tipo de chão, um agradável e fresco aroma Marinho. Com PH neutro. **Garrafa de 1,5 litros.**



5
litros

CÓD.
159951 - 1

LIMPA CHÃO AROMA LIMÃO

Produto concentrado para a limpeza de todo tipo de superfícies em geral. Contém um agradável perfume a limão que permanece no ambiente. A sua fórmula inclui potentes tensoativos que facilitam a eliminação de sujidade. pH 7,0 ± 0,5. **Garrafa de 5 litros.**



5
litros

CÓD.
79986 - 1

LIMPA CHÃO

Solúvel em água, sem espuma e com um agradável aroma. Ideal para utilizar na limpeza de pisos de madeira, parquet sintético e PVC, incluído os solos de instalações da alimentares. Oferece uma limpeza e higiene total. **Garrafa de 5 litros.**



5
litros

CÓD.
57146 - 1

LIMPA CHÃO AROMA MAÇÃ

Agradável aroma a maçã. Para utilizar em qualquer tipo de chão, incluindo instalações alimentares. **Garrafa de 5 litros.**

ÁGUA DESTILADA



5
litros

CÓD.
174954 - 1

LIMPA CHÃO SPA

Detergente aromático para o chão com fragrância tipo spa, concebido para uma limpeza profunda e um aroma agradável. **Garrafa de 5 litros.**



1250
ml

CÓD.
174953 - 1

LIMPA CASA DE BANHO

Produto higienizante para casas de banho que limpa e desinfeta eficazmente. Ideal para sanitas e superfícies húmidas. **Garrafa de 1250 ml.**



5
litros

CÓD.
64799 - 1

ÁGUA DESTILADA

Água destilada. Aplicações: bactérias, ótica, radiadores de veículos, etc. **Garrafa de 5 litros.**

ESCOVAS PARA SANITAS



CÓD.
59937 - 1

ESCOVA PARA SANITA

Escova com suporte fabricada em plástico. 2 peças. **A escova.**



CÓD.
62882 - 1

ESCOVA PARA SANITA

Escova com suporte fabricada em plástico. 2 peças. **A escova.**



DESENTUPIDORES



1
litro

CÓD.
59995 - 1

DESENTUPIDOR DE CANOS

Desentupidor líquido de canos entupidos. Não danifica os canos e elimina todos os entupimentos. Gel denso. Atua em 15 minutos. **Garrafa de 1 litro.**



CÓD.
171474 - 1

PANOS MICROFIBRA

Pano amarelo suave. Super absorvente e resistente. Composição: 70% viscose, 15% poliéster, 15% polipropileno. Peso do tecido: 150 g/m². Medidas do pano: 40 x 36 cm. Cor amarelo. **Pack de 3 unidades.**

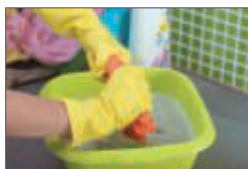

CÓD.
59972 - 1

PANOS MICROFIBRA

Panos multiusos de microfibra. Limpeza ecológica, sem produtos químicos ideal para todo o tipo de superfícies. Absorve o lixo e o pó sem deixar rasto. Para limpeza em seco e húmido. Medidas: 390 x 300 mm. **Pack de 3 unidades.**



CÓD.
62889 - 1

PANO MICROFIBRA LIMPA VIDROS

Pano de microfibra muito eficaz e resistente indicado para a limpeza de vidros, janelas e espelhos sem deixar rasto de marcas. Super absorvente e de secagem rápida. Medidas: 360 x 360 mm. **Pack de 1 unidade.**



CÓD.
62890 - 1

PANO MICROFIBRA PARA PÓ

Pano de microfibra muito eficaz e resistente indicado para a limpeza do pó e móveis de madeira. Super absorvente e de secagem rápida. Medidas: 360 x 360 mm. **Pack de 1 unidade.**



PANOS E LIMPA LOIÇAS



CÓD.
62891 - 1

PANO MICROFIBRA COM RECOBRIMENTO

Pano de microfibra "acabamento perfeito", graças a uma combinação de microfibra e recobrimento de poliuretano que geram um altíssimo poder de limpeza e absorção. Para todo o tipo de superfícies. Medidas: 360 x 360 mm. **Pack de 1 unidade.**



CÓD.
62888 - 1

PANO MULTIUSOS

Pano amarelo sintético muito suave e delicado com todas as superfícies. Indicado para a limpeza diária do lar. Medidas: 360 x 400 mm. **Pack de 9 unidades.**



CÓD.
36725 - 1

PANOS DE LIMPEZA

Panos multiusos, adequado para a manutenção de superfícies (cristais, espelhos, plástico, metais, etc.). Pano amarelo sintético. Medidas: 380 x 400 mm. **Pack de 2 unidades + 1 grátis.**

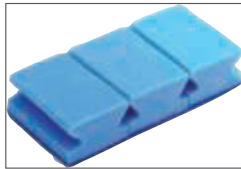

CÓD.
62892 - 1

ESFREGÃO SALVA UNHAS

Esfregão que protege as mãos e unhas ao lavar. Não risca. Limpeza mais eficaz, rápida e cómoda sem danificar. Ideal para superfícies vitrocerâmicas, antiaderentes e em geral aquelas superfícies e materiais que precisam de mais cuidado. **Pack de 3 unidades.**



CÓD.
59993 - 1

ESFREGÃO SALVA UNHAS

Esfregão para proteger as mãos e unhas no momento de lavar. A sua forma permite um melhor agarre e maior proteção de mãos e unhas. Esponja amarela por um lado e fibra verde pelo outro. Máxima eficácia e grande durabilidade. **Pack de 3 (2+1) unidades.**

ESPANADOR

LIMPEZA DE ROUPA



CÓD.
154372 - 1

ESPANADOR SINTÉTICO

De fibras sintéticas. Cabo de plástico. Medidas: 70 cm. **O espanador.**



CÓD.
162739 - 1

FERRO A VAPOR VERTICAL

Ferro a vapor vertical. Sistema anti gotas. Perfeito para engomar peças de vestuário diretamente no cabide. Botão de vapor contínuo (25 gr/min). Indicador luminoso de energia. Acessórios removíveis: escova de roupa delicada e removedor de cotão. Aquecimento rápido em 45 segundos. 1500 w. Depósito de 280 ml. Medidas: 170 x 290 x 120 mm. **O ferro.**



CÓD.
49755 - 1

REMOVEDOR DE PÊLO

Com pega ergonómica para usar com facilidade e folhas recortadas. Rolo de 8,8 m. 56 utilizações. **O rolo.**

TIRA NÓDOAS



200 ml

CÓD. 59989 - 1

TIRA NÓDOAS EM SPRAY

Tira nódoas em spray. Elimina as manchas a seco na roupa sem deixar marcas. Fácil de usar: agitar, pulverizar sobre a mancha a uns 15 cm, esperar que seque e posteriormente escovar. **Spray de 200 ml.**



150 ml

CÓD. 174960 - 1

TIRA NÓDOAS

Tira nódoas para acidentes domésticos, apto para mais de 80 aplicações. **Frasco de 150 ml.**



SACOS DO LIXO



FOTO	CÓD.	COR	MEDIDAS	GALGA	FECHO FÁCIL	SACOS POR ROLO	LITROS	
	59924	● PRETO	520 x 550 mm	70	-	20	20	- 1
	59925	● PRETO	520 x 600 mm	80	-	20	20	- 1
	59926	○ BRANCO	520 x 600 mm	70	-	20	20	- 1
	59927	● AZUL	520 x 600 mm	70	-	20	20	- 1
	59928	● VERMELHO	520 x 600 mm	70	-	20	20	- 1
	59929	○ TRANSPARENTE	520 x 600 mm	70	-	20	20	- 1
	36542	● AZUL	550 x 600 mm	120	SIM	20	23	- 1
	76257	● AMARELO	550 x 600 mm	120	SIM	15	23	- 1
	76259	○ BRANCO	550 x 600 mm	120	SIM	15	23	- 1
	76258	● LARANJA	550 x 600 mm	120	SIM	15	23	- 1
	76256	● PRETO	550 x 600 mm	120	SIM	15	23	- 1
	76255	● VERDE	550 x 600 mm	120	SIM	15	23	- 1
	36541	● PRETO	540 x 600 mm	100	-	25	23	- 1
	59930	● AZUL	700 x 900 mm	110	-	10	50	- 1
	59932	● PRETO	850 x 1050 mm	120	-	10	100	- 1
	59931	● AZUL	850 x 1050 mm	110	-	10	100	- 1
	59933	● AMARELO	850 x 1050 mm	110	-	10	100	- 1
	59934	● VERMELHO	850 x 1050 mm	110	-	10	100	- 1
	59935	○ BRANCO	850 x 1050 mm	110	-	10	100	- 1
	59936	● VERDE	850 x 1050 mm	110	-	10	100	- 1
	36543	● PRETO	900 x 1100 mm	200	-	10	100	- 1

CAFÉ

MARCILLA



N

CÓD. 174988 - 1

CAFÉ EM GRÃO

Café em grão 100% arábica, proveniente do Brasil e da Colômbia. Embalagem de 400 g.

A embalagem de 400 g.



SAIMAZA



PARA CAFETEIRAS E MÁQUINAS EXPRESSO

250 g

CÓD. 77546 - 1

CAFÉ MOÍDO SAIMAZA

Café moído tostado natural. Sabor puro e inconfundível e aroma envolvente.

Embalagem de 250 g.

SAIMAZA



250 g

N

CÓD. 174987 - 1

CAFÉ MOÍDO MISTURA

Café moído mistura superior, com sabor intenso e aroma característico. Embalagem de 250 g. A embalagem de 250 g.



CÓD.	TIPO	INTENSIDADE	UNIDADES	UNIDADES
59529	DECAFFEINATO	6	10	- 1
174997	DECAFFEINADO RISTRETTO	9	10	- 1
59530	SPLENDENTE*	7	20	- 1
59531	FORZA	9	10	- 1

CÓD.	TIPO	INTENSIDADE	UNIDADES	UNIDADES
174996	FORTISSIMO	10	10	- 1
174999	RISTRETTO	11	10	- 1
174998	ONYX	12	10	- 1
175000	ESPRESSO BARISTA	13	10	- 1



CAFÉ EM CÁPSULAS MONODOSE L'ARÔME

Café L'Arôme Espresso em cápsulas, que mantém intacto o aroma e o sabor. Compatível com Nespresso.

Caixa com 10 cápsulas.

SAIMAZA



N

CÓD.	TIPO	UNIDADES	INTENSIDADE	UNIDADES
174992	EXTRA FORTE	20	11	- 1
174989	EXTRA FORTE	50	11	- 1
174991	FORTE	20	9	- 1
174990	FORTE	50	9	- 1

CAFÉ EXPRESSO CÁPSULAS

Café expresso em cápsulas compatíveis com Nespresso. A caixa.

Dolce
Gusto

N

CÓD.	TIPO	UNIDADES		
59715	CAFÉ COM LEITE	16	-	1
79994	CAFÉ COM LEITE DESCAFEINADO	16	-	1
59714	PINGO/ GAROTO	16	-	1
150286	PINGO/ GAROTO DESCAFEINADO	16	-	1
59716	EXPRESSO INTENSO	16	-	1
166645	EXPRESSO INTENSO DESCAFEINADO	16	-	1
150288	LONGO	16	-	1
154051	MARRAKESH TEA	16	-	1
154050	CAPUCHINO	8	-	1
175003	LATTE MACCHIATO	8	-	1
175005	LATTE MACCHIATO CARAMEL	8	-	1
175004	GRANDE INTENSO	16	-	1
175001	RISTRETTO BARISTA	16	-	1
175006	RISTRETTO ARDENZA	16	-	1



CAFÉ EM CÁPSULAS MONODOSE DOLCE GUSTO

Bebidas em cápsulas. Para desfrutar de uma forma rápida e cómoda. A caixa.

Delta Q

Delta Q

Nestlé



CÓD.	TIPO	INTENSIDADE		
77954	CAFÉ QALIDUS	10	-	40
77955	CAFÉ QONVICTUS	5	-	40

CÁPSULAS MONODOSE

Café em cápsulas monodose. O café é o resultado de combinações únicas dos melhores cafés. A caixa.

CÓD.		
168327	-	40

CAFÉ DESCAFEINADO CÁPSULAS XL

Café em cápsulas XL monodose. Descafeinado natural. Intensidade 1. A caixa.



N

CÓD.		
175002	-	1

CACAU NESQUIK

Cápsulas com sabor a cacau Nesquik, ideais para bebidas quentes. A caixa com 16 cápsulas.

CAFÉ

JOCCA
HOME & LIFE



cód.  

162743 - 1

CAFETEIRA ITALIANA

Cafeteira elétrica sem fios. Com capacidade para 6 chávenas. Roda 360° sobre a sua base. Jarro transparente com pega de toque frio. Botão de ligar e desligar. Luz indicadora de funcionamento. Sistema "sempre quente", mantém o café quente. 220-240 V. 50 Hz. 450-480 W. Peso: 1,260 kg. Dimensões: 135 x 250 x 205 mm. **A cafeteira.**

ADLER
EUROPE



N

cód.  

174930 - 1

CAFETEIRA ITALIANA

Cafeteira com capacidade para preparar até 6 chávenas (aproximadamente 50 ml cada uma) numa única preparação. Conta ainda com válvula de segurança que evita a acumulação excessiva de pressão durante a preparação. **A cafeteira.**

Magfesa



N

cód.  

174934 - 1

MÁQUINA DE CAFÉ RISTRETTO

Máquina de café ristretto com capacidade para 12 chávenas. Sistema anti-gotejamento e filtro amovível. Placa de aquecimento antiaderente. **A máquina de café.**

Delta 



cód.  

77953 - 1

MÁQUINA DE CAFÉ DELTA 000L

Máquina de café de cápsulas de café e chá Delta 0. Baixo consumo. Teclas de controlo: botão ligar/desligar, extração de expresso 35 ml, extração de café 50 ml. Interrupção da extração. Botões de extração programáveis. Ejeção automática do residuo da cápsula utilizada. Recipiente para até 10 cápsulas usadas. Depósito de 1,1 l. Capacidade do reservatório de gotas: 0,30 l. Pressão: 19 bares. Potência: 1.200 W. Dimensões: 265 x 307 x 205 mm. Peso: 4 kg. **A máquina de café.**

Dolce Gusto



N

cód.  

174578 - 1

MÁQUINA DE CAFÉ EM CÁPSULAS PICOLO XS

Máquina de cápsulas manual. Design compacto e fácil de usar. Oferece até 15 bares de pressão para preparar café, chá ou chocolate com qualidade profissional. Inclui depósito de 0,8 litros, bandeja ajustável e sistema Thermoblock para aquecimento rápido. Compatível com mais de 30 variedades de cápsulas Dolce Gusto. Ideal para bebidas frias e quentes. Cor preta. **A máquina de café.**

PHILIPS



N

cód.  

174579 - 1

MÁQUINA DE CAFÉ EM CÁPSULAS L'OR BARISTA

Máquina de café manual com sistema de café expresso duplo. Oferece até 19 bares de pressão para um café intenso e cremoso. Permite preparar dois cafés ao mesmo tempo ou um duplo. Compatível com cápsulas L'OR Barista e Nespresso. Inclui tecnologia de reconhecimento automático de cápsulas e bandeja ajustável. O seu depósito de água tem capacidade para 1 litro e vem com um conjunto de cápsulas de boas-vindas. Cor preta. **A máquina de café.**



CÓD.
59900 - 1

CHÁ DE MENTA

Chá cultivado com diferentes sabores e benefícios. Misturado com frutas e ervas para adicionar cor aos seus delicados sabores e texturas. **Caixa de 20 bolsas.**

ARMAZENAGEM PARA CATERING

CÓD.
78560 - 1

ESTAÇÃO DE ARMAZENAMENTO COM COMPARTIMENTOS

Utiliza-se tanto em casa como no escritório. 11 compartimentos para ordenar todos os acessórios necessários ao lado da cafeteira, do ferverdor (guardanapos, copos, colheres de chá, açúcar, bolsas de chá...). Capacidade: 300 copos. Poliestireno alto impacto. Medidas: 462 x 168 x 249 mm. **A estação de armazenamento.**



CÓD.
175008 - 1

CHÁ VERMELHO

Infusão de chá vermelho com anis e ameixa, ideal para momentos relaxantes. **Caixa de 20 bolsas.**

ÁGUA MINERAL

CÓD.	CAPACIDADE		
59093	330 ml	1	24
59092	1,5 l	-	1
59091	5 l	-	1

ÁGUA MINERAL NATURAL FUENTE PRIMAVERA

Água mineral natural de mineralização débil. Composição química (em mg/l): Bicarbonatos (CO₃H) - 297,2; Sulfatos (SO₄) - 43,9; Cloretos (Cl) - 35,8; Cálcio (Ca) - 88,7; Magnésio (Mg) - 23,4; Sódio (Na) - 18,6; Silica (SiO₂) - 71. **A garrafa.**



CÓD.	CAPACIDADE		
59189	330 ML	-	35
59190	500 ML	-	1
159960	750 ML	-	1
59188	1,5 L	-	1
59187	6,25 L	-	1

ÁGUA MINERAL NATURAL FONT VELLA

Água mineral natural de mineralização débil. Composição química (em mg/l): Bicarbonatos (CO₃H) - 144; Sulfatos (SO₄) - 15,8; Cloretos (Cl) - 13; Cálcio (Ca) - 35,5; Magnésio (Mg) - 8,6; Sódio (Na) - 11,9. **A garrafa.**



CÓD.	CAPACIDADE		
174939	1000 ml	-	1
174938	330 ml	-	1

ÁGUA MINERAL EM EMBALAGEM

Água mineral proveniente de nascente de grande pureza, microfiltrada e mineralizada. Em cartão com certificação FSC. **A embalagem.**

ÁGUA MINERAL



JOCCA
HOME & LIFE

500 ml

CÓD.
77438 - 1

ÁGUA MINERAL NATURAL COM GÁS

Garrafa de água mineral natural com gás. 500 ml.
A garrafa.

CÓD.
59849 - 1

DISPENSADOR DE ÁGUA COM DEPOSITO

Dispensador de água doméstico. Cómodo, limpo e fácil de encher. Proporciona água fria e natural. Inclui depósito exterior para água de 7l. Arrefece a água até 8-10°C. Inclui bandeja removível. Piloto indicador de ligado. Potência: 65W. 220-240V ~ 50Hz. Classe climática N. Medidas: 245 x 230 x 345 mm. Peso: 2,9 kg. **O dispensador.**



AÇÚCAR E ADOÇANTES

acquaJet
simples e fácil



50x 7g

CÓD.
77958 - 1

AÇÚCAR BRANCO

Em saquetas de 7g. Com palheta.
Embalagem de 50 unidades.

vivo
Chef



60x 1g

CÓD.
77437 - 1

ADOÇANTE

Adoçante de mesa. Fácil dissolução. **Caixa de 60 saquetas de 1 g.**

PULEVA



1 litro

CÓD.	TIPO		
78409	INTEIRO	-	1
78410	MEIO GORDO	-	1
78411	MAGRO	-	1

LEITE

Leite natural com elevado poder nutritivo. Embalagem asséptica que garante período de conservação do produto. Com tampa para uma melhor conservação. **Embalagem de 1 litro.**

Nestlé



10x 7,5g

CÓD.
59722 - 1

LEITE EVAPORADO

Em porções de 7,5 g.
Embalagem de 10 unidades.

SPRESSOin



25x 5g

CÓD.
77959 - 1

LEITE EM PÓ

Leite instantâneo em pó. Fácil dissolução. **Caixa de 25 saquetas de 5 g.**

LEITE

SNACKS

450
gCÓD.  
59721 - 1**LEITE CONDENSADO**

Com dosificador. Embalagem de 450 g.

300
gCÓD.  
171119 - 1**BOLACHAS DIGESTIVE COM CHOCOLATE**

Bolacha coberta de chocolate com leite (29%). Caixa de 300 g.

220
gCÓD.  
59909 - 1**BOLACHAS OREO**A bolacha mais vendida no mundo. Caixa de 220 g.
Embalagem de 5 bolsas de 4 bolachas.256
gCÓD.  
59911 - 1**BOLACHAS CHIPS AHOY**Bolachas com pepitas de chocolate.
Receita original. Caixa de 300 g.
Embalagem de 2 bolsas de 14 bolachas.8x
15,5gCÓD.  
174979 - 1**BOLACHAS LOTUS**Bolachas caramelizadas crocantes e com sabor único.
Pack com 8 embalagens de 2 unidades. A caixa.300
gCÓD.  
174980 - 1**BOLACHAS PRÍNCIPE**Bolachas recheadas com chocolate e leite, ideais para
pequenos-almoços ou lanches. Embalagem de 300 g.
A embalagem.**Nestlé**41,5
gCÓD.  
79992 - 1**KITKAT**Bolacha coberta de chocolate com leite.
Embalagem de 4 barritas de 41,5 g.

SNACKS



90 g
 Cód.
59918 - 1

AMENDOINS FRITOS COM MEL
 Amendoins fritos com mel ligeiramente salgados. Sabor original. **Embalagem de 75 g.**



6x 20g **N**
 Cód.
174981 - 1

BARRAS DE CEREAIS
 Barras de cereais sem açúcares adicionados, sabor chocolate de leite. Caixa com 6 unidades de 20 g. **A caixa.**



100 g **N**
 Cód.
174976 - 1

AMENDOINS FRITOS
 Amendoins fritos e salgados, perfeitos como snack ou acompanhamento. Apresentados em bolsa de 100 g. **A embalagem**



360 g **N**
 Cód.
174982 - 1

CEREAIS DE AVEIA
 Cereais crocantes de aveia, ideais para pequenos-almoços nutritivos. Caixa de 360 g. **A caixa.**



4x 27,5g **N**
 Cód.
175011 - 1

TORTITAS DE MILHO
 Tortitas de milho leves e crocantes. Embalagem de 4 unidades de 27,5 g. **A embalagem.**



4x 25g **N**
 Cód.
175010 - 1

TORTITAS DE MILHO E CHOCOLATE
 Tortitas de milho cobertas com chocolate negro, perfeitas como snack saudável. Embalagem com 4 unidades de 25 g. **A embalagem.**



70 g **N**
 Cód.
174983 - 1

BATATAS FRITAS
 Batatas fritas sabor original, crocantes e prontas a consumir. Apresentação em lata de 70 g. **A lata.**



330 ml
 Cód. TIPO
50058 NORMAL - 1
50060 LIGHT - 1
50061 ZERO - 1

COCA COLA
 Sabor único e refrescante. Bebida com gás. **Lata de 330 ml.**



330 ml
 Cód.
50067 - 1

AQUARIUS
 Bebida sem gás isotônica. Sabor limão. **Lata de 330 ml.**

REFRIGERANTES

330
ml

CÓD.	SABOR		
50062	LARANJA	-	1
50063	LIMÃO	-	1

FANTABebida com gás refrescante com sumo de frutas.
Lata de 330 ml.330
ml

CÓD.	SABOR		
175012	LIMÃO	-	1
175013	MARACUJÁ	-	1

NESTEA

Bebida ideal para desfrutar fria. Lata de 330ml.

AZEITE

1
litro

CÓD.		
155953	-	1

AZEITE

Azeite virgem extra. Garrafa de 1 litro.

1
kg

CÓD.		
58683	-	1

REBUÇADOS DE CORTESIA

Sabor menta. Perfeitos para colocar na recepção. Bolsa de 1 kg.

Solano99
g

CÓD.		
174978	-	1

REBUÇADOS DE TOFFEERebuçados sabor toffee com natas, sem adição de açúcar. Bolsa de 99 g. **A bolsa.****sugus**150
g

CÓD.		
174977	-	1

REBUÇADOS MACIOSRebuçados mastigáveis com variedade de sabores clássicos. Bolsa de 150 g. **A bolsa.****Trident**150
g

CÓD.	SABOR		
174984	MORANGO	-	1
174985	HORTELÃ	-	1
174986	MENTA	-	1

PASTILHAS ELÁSTICAS SEM AÇÚCARPastilhas elásticas em drageias sem adição de açúcar. Bolsa de 43,5 g. **A bolsa.**

PAPEL DE ALUMÍNIO

GRANDI

30 cm x 30 m

cellofix

30 cm x 300 m



CÓD.
63618 - 1

CÓD.
79958 - 1

PAPEL DE ALUMÍNIO

Rolo de papel de alumínio. Perfeito para proteger os alimentos e conservá-los no frigorífico ou congelador e para cozinhar no forno. Evita a mistura de odores e garante a higiene. Medidas: 30 cm x 30 m. **O rolo.**

PAPEL DE ALUMÍNIO

Rolo de papel de alumínio para proteger os alimentos e conservá-los no frigorífico ou congelador e para cozinhar no forno. Evita a mistura de odores e garante a higiene. Medidas: 30 cm x 300 m. **O rolo.**

FILME TRANSPARENTE



30 cm x 250 m

CÓD.
59943 - 1

FILME TRANSPARENTE DE ALIMENTAÇÃO

Filme transparente de grande formato. Ideal para conservar alimentos e outros usos. Medidas: 30 cm x 250 m. **O rolo.**

PRODUTOS DESCARTÁVEIS



CÓD.	CAPACIDADE	Ø BASE X ALTURA X Ø SUPERIOR	USO		
153867	120 CC	45 X 62 X 63 MM	CAFÉ	-	1
153868	200 CC	49 X 71 X 80 MM	ÁGUA	-	1
153869	240 CC	57 X 78 X 90 MM	REFRESCO	-	1

COPO DE CARTÃO

Copo de cartão. **Embalagem de 50 unidades.**

nupik



CÓD.	CAPACIDADE	EMBALAGEM		
160084	220 CC	50 UDS.	-	1
160085	290 CC	50 UDS.	-	1
160086	360 CC	40 UDS.	-	1

COPO DE CARTÃO BIODEGRADÁVEL

Copo de cartão branco biodegradável. **A embalagem.**



100
cc

CÓD.
169240 - 1

COPO TRANSPARENTE

Copo de plástico transparente de polipropileno. **Embalagem de 100 unidades.**



330
cc

CÓD.
169239 - 1

COPO TRANSPARENTE

Copo de plástico transparente de polipropileno 330 cc. **Embalagem de 50 unidades.**

PRODUTOS DESCARTÁVEIS

220
ccCÓD.  

169238 - 1

COPO BRANCO REUTILIZÁVELCopo de polipropileno branco 220 cc. Diâmetro: 70 mm.
Embalagem de 100 unidades.200
ccCÓD.  

59947 - 1

COPO TÉRMICOCopo fabricado em foam. Sem tampa. Capacidade: 200 cc.
Embalagem de 50 unidades.N 190
mlCÓD.  

171057 - 1

COPO RECICLÁVELConcebido para ser utilizado com todos os tipos de bebidas. Fabricado em papel com certificação PEFC. A sua propriedade reciclável facilita a sua inclusão em processos de reciclagem, reduzindo assim o impacto ambiental. Com uma capacidade de 190 ml. Ideal para servir tanto bebidas quentes como frias, suportando temperaturas de 0 a 70° sem comprometer a sua integridade. **Embalagem de 50 unidades.**N 240
ccCÓD.  

171042 - 1

COPO TÉRMICO KRAFTCopo térmico em cartão kraft 240 cc. Especialmente concebido para conter bebidas quentes, mantém o café ou o chá à temperatura correta durante mais tempo. Fabricado em cartão kraft reciclável e biodegradável. Capacidade: 240 cc. **Embalagem de 50 unidades.**CÓD.  

160286 - 1

AGITADOR PARA CAFÉ DE MADEIRAFabricado em madeira. Com revestimento individual. Medida: 140 mm. **Bolsa de 1000 unidades.**Ø 18
cmCÓD.  

155382 - 1

PRATO RECICLÁVELFabricados em papel reciclável. Adequado para alimentos. Para apenas um uso. Cor branca. Medidas: 18 cm. **Pack de 50 unidades.**Ø 22
cmCÓD.  

155383 - 1

PRATO RECICLÁVELFabricados em papel reciclável. Adequado para alimentos: secos, húmidos, gordurosos, aquosos e ácidos. Para apenas um uso. Cor castanho. Medidas: 22 cm de diâmetro. **Pack de 50 unidades.**Ø 17
cm CÓD. DIÂMETRO  

155188 17 CM - 1

PRATO BIODEGRADÁVEL100% biodegradáveis. Podem ser usados no micro-ondas. Máxima rigidez. Cor branca. **Pack de 50 unidades.**

PRODUTOS DESCARTÁVEIS



CÓD.  
171062 - 1

PRATO BIODEGRADÁVEL

Concebido para ser biodegradável e compostável, é uma excelente alternativa aos pratos de plástico de utilização única. Fabricado a partir de fibra de cana-de-açúcar, um subproduto renovável e compostável do processo de extração do açúcar. Ideal para servir uma grande variedade de alimentos, tanto quentes como frios. Resiste a temperaturas até 100°-120° e pode ir ao microondas e ao forno durante curtos períodos de tempo. Concebido para não alterar o sabor e a segurança dos alimentos, garantindo uma experiência alimentar de qualidade. Medidas: Ø 22 cm.
Pack de 50 unidades.



CÓD.  
155193 - 1

PALHINHAS DE PAPEL

Palhinhas de papel. 100% recicláveis. Suportam até 40° C. Medidas: 20 cm x 6 mm de diâmetro.
Pack de 50 unidades.



21,5 cm



CÓD.  
59946 - 1

PALITOS HIGIÉNICOS

Palitos higiénicos embalados em papel celofane. Forma redonda. Fabricados em madeira. Totalmente higiénicos. **Caixa de 1000 unidades.**



15 cm







CÓD.  
153870 - 1

TESOURA DE COZINHA

Tesoura em aço e cabo de plástico ergonómico. Comprimento: 21,5 cm. **A tesoura.**



CÓD.	MODELO	MEDIDAS		
171617	COLHER	19 CM	-	12
171616	COLHER CAFÉ	14,1 CM	-	12
171618	COLHER SOBREMESA	18,1 CM	-	12
171619	FACA	21 CM	-	12
171620	GARFO	19 CM	-	12



CÓD.  
153871 - 1

FACA DE COZINHA

Faca em aço inoxidável e cabo em Polioximetileno (POM), muito resistente e indeformável a temperaturas extremas (de -40°C até 150°C). Medida: 15 cm. **A faca.**

TALHERES MESA HOTEL

Talheres especialmente desenhados para mesa de hotel de aço inoxidável 18/10. Desenho simples com linhas suaves. **O talher.**

CÓD.	MODELO		
169234	COLHER	-	1
169237	COLHER DE CHÁ	-	1
169236	FACA	-	1
169235	GARFO	-	1



TALHERES REUTILIZÁVEIS

Talheres de plástico reutilizável. **Embalagem 100 unidades.**

UTENSÍLIOS

antartik®

CODIGO	REF.	COR	CAPACIDADE		
169932	TG06	● AMARELO	500 ML	-	1
169927	TG01	● AZUL	500 ML	-	1
169928	TG02	○ BRANCO	500 ML	-	1
169930	TG04	● FÚCSIA	500 ML	-	1
169933	TG07	● MENTA	500 ML	-	1
169934	TG08	● PRETO	500 ML	-	1
169929	TG03	● ROSA	500 ML	-	1
169931	TG05	● TURQUESA	500 ML	-	1
169940	TG14	● AMARELO	750 ML	-	1
169935	TG09	● AZUL	750 ML	-	1
169936	TG10	○ BRANCO	750 ML	-	1
169938	TG12	● FÚCSIA	750 ML	-	1
169941	TG15	● MENTA	750 ML	-	1
169942	TG16	● PRETO	750 ML	-	1
169937	TG11	● ROSA	750 ML	-	1
169939	TG13	● TURQUESA	750 ML	-	1

CONSULTE O NOSSO SITE
PARA MAIS NOVIDADES

GARRAFA ISOTÉRMICA

Garrafa isotérmica de aço inoxidável livre de BPA. Tampa de rosca hermética. Mantém frio 24 h. Calor 12 h. Sem condensação, camada de aço dupla. O uso de garrafas reutilizáveis contribui para a redução consumo de plástico. **A garrafa.**

ORGANIZAÇÃO

360
ml

cód.

171615 - 1



COPO TÉRMICO

Copo para café com dupla parede. Abertura de rosca hermética. Limpeza simples. Grip ergonómico. Livre BPA. Capacidade 360 ml. **O copo.**

PlasticForte

PlasticForte

10
litros

cód.

154511 - 1



CAIXA PARA ARRUMAÇÃO

Caixa para arrumação. Tamanho pequeno e manejável. Facilmente empilhável. Tampa em cores sortidas e brilhantes com fecho de pressão. Medidas: 175 x 230 x 385 mm. **A caixa.**



cód. MEDIDAS

① 167538 180 x 270 x 142 mm 1 12

② 167539 200 x 290 x 85 mm 1 12

③ 167540 260 x 350 x 80 mm 1 12

N ④ 167537 130 x 290 x 127 mm - 12

CESTO ORGANIZADOR ATLAS

Cesto retangular para organização. Fabricado em Espanha com plástico 100% reciclável. Várias cores disponíveis. **O cesto.**

ORGANIZAÇÃO

PlasticForte

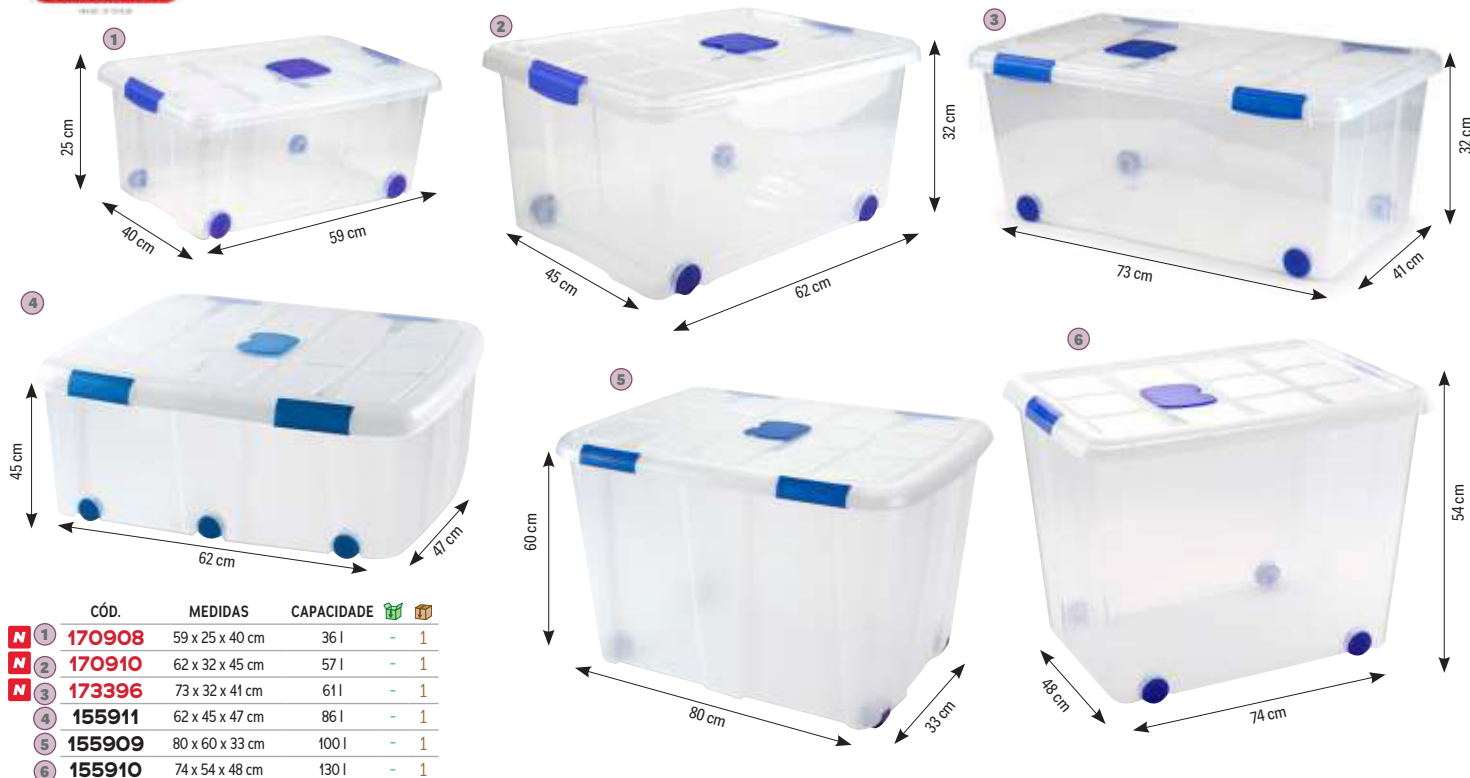

CAIXA DE ARMAZENAGEM

Caixa de plástico para armazenamento com rodas. Indicada especialmente para guardar calçado, roupa, lençóis, mantas ou qualquer produto têxtil. As suas rodas facilitam a mobilidade. A tampa com fechos de pressão ajuda a preservar e isolar as roupas. **A caixa.**

cep



20 litros

cód. 75940 - 1

djois



CÓD.	FORMATO	📦	📦
63068	DIN A6	1	8
63067	DIN A5	1	8
63066	DIN A4	1	8

BOLSA MULTIUSOS PVC

Bolsa multiusos impermeável fabricada em PVC, ideal para guardar pequenos objetos. Ultra-resistente e flexível. Abertura superior com fecho. Inclui porta esferográfica e cordão para uma abertura fácil e rápida. Cor transparente e fecho em cor azul. **A bolsa.**

CAIXA DE ARMAZENAGEM

Contentores de armazenamento. Clip de abertura da tampa em 2 lados para um fácil acesso ao conteúdo. 2 asas proporcionam um fechar seguro. Rodas para uma melhor mobilidade. Conteúdo não incluído. Capacidade: 20 litros. Medidas: 17 x 19 x 46 cm. **A caixa.**

Q-CONNECT®



CÓD.	REF.	COR	FORMATO	📦	📦
152878	KF18667	AMARELO	DIN A6	-	1
152877	KF18666	AZUL	DIN A5	-	1
152879	KF18668	VERMELHO	250 x 115 mm	-	1
152876	KF18665	VERDE	DIN A4	1	8

BOLSA MULTIUSOS

Bolsa multiusos impermeável fabricada em PVC, ideal para guardar pequenos objetos. Ultra resistente e flexível. Abertura superior com fecho. Disponível em vários formatos e cores. **A bolsa.**

lider
papel



CÓD.	REF.	COR	FORMATO		
172502	ZB05	● AMARELO	DIN A6	-	1
172506	ZB09	● AZUL MARINHO	DIN A6	-	1
172510	ZB13	● AZUL PASTEL	DIN A6	-	1
172514	ZB17	○ BRANCO	DIN A6	-	1
172522	ZB25	● ROXO PASTEL	DIN A6	-	1
172526	ZB29	● LARANJA	DIN A6	-	1
172530	ZB33	● PRETO	DIN A6	-	1
172518	ZB21	● VERMELHO	DIN A6	-	1
172534	ZB37	● ROSA	DIN A6	-	1
172538	ZB41	● VERDE PASTEL	DIN A6	-	1
172501	ZB04	● AMARELO	DIN A5	-	1
172505	ZB08	● AZUL MARINHO	DIN A5	-	1
172509	ZB12	● AZUL PASTEL	DIN A5	-	1
172513	ZB16	○ BRANCO	DIN A5	-	1
172521	ZB24	● ROXO PASTEL	DIN A5	-	1
172525	ZB28	● LARANJA	DIN A5	-	1
172529	ZB32	● PRETO	DIN A5	-	1
172517	ZB20	● VERMELHO	DIN A5	-	1
172533	ZB36	● ROSA	DIN A5	-	1
172537	ZB40	● VERDE PASTEL	DIN A5	-	1
172503	ZB06	● AMARELO	230 x 115 mm	-	1
172507	ZB10	● AZUL MARINHO	230 x 115 mm	-	1
172511	ZB14	● AZUL PASTEL	230 x 115 mm	-	1
172515	ZB18	○ BRANCO	230 x 115 mm	-	1
172523	ZB26	● ROXO PASTEL	230 x 115 mm	-	1
172527	ZB30	● LARANJA	230 x 115 mm	-	1
172531	ZB34	● PRETO	230 x 115 mm	-	1
172519	ZB22	● VERMELHO	230 x 115 mm	-	1
172535	ZB38	● ROSA	230 x 115 mm	-	1
172539	ZB42	● VERDE PASTEL	230 x 115 mm	-	1
172500	ZB03	● AMARELO	DIN A4	-	1
172504	ZB07	● AZUL MARINHO	DIN A4	-	1
172508	ZB11	● AZUL PASTEL	DIN A4	-	1
172512	ZB15	○ BRANCO	DIN A4	-	1
172520	ZB23	● ROXO PASTEL	DIN A4	-	1
172524	ZB27	● LARANJA	DIN A4	-	1
172528	ZB31	● PRETO	DIN A4	-	1
172516	ZB19	● VERMELHO	DIN A4	-	1
172532	ZB35	● ROSA	DIN A4	-	1
172536	ZB39	● VERDE PASTEL	DIN A4	-	1



BOLSA MULTIUSOS ZIPPER

Bolsas de rede multiusos fabricadas em poliéster de alta qualidade, um material leve, respirável e resistente. O seu design em rede torna-os perfeitos para ver o conteúdo no interior. Disponíveis em 10 cores. Ideais para transportar e proteger desde documentos importantes e artigos de papelaria até cosméticos, cabos ou dispositivos eletrônicos, para uso diário em casa, no escritório ou para levar em viagem. **A bolsa.**

CONTENTORES DE LIXO

Q-CONNECT®



	CÓD.	REF.	COR	CAPACIDADE	MEDIDAS		
①	75175	KF16748	● CINZA	20 l	34 x 24 x 45 cm	-	1
	166536	KF10064	● AMARELO	20 l	34 x 24 x 45 cm	-	1
	166537	KF10063	● AZUL	20 l	34 x 24 x 45 cm	-	1
②	75174	KF16747	● CINZA	40 l	41 x 28 x 61 cm	-	1
③	75173	KF16746	● CINZA	58 l	47 x 33 x 76 cm	-	1
	166538	KF10062	● AMARELO	58 l	47 x 33 x 76 cm	-	1
	166539	KF10061	● AZUL	58 l	47 x 33 x 76 cm	-	1

CONTENTOR EM PLÁSTICO COM TAMPA

Com tampa de balanço. 2 asas para facilitar o transporte. Fabricada em plástico resistente. **O contentor.**



CONTENTORES DE LIXO

12 LITROS



CÓD. 79959

CONTENTOR EM PLÁSTICO COM TAMPA
Fabricado em polipropileno. Tampa basculante para ocultar e armazenar os resíduos facilmente. Tampa removível. Cor branca. Capacidade 12 litros. Medidas: 23 x 40 x 20 cm. **O contentor.**

PlasticForte

18 LITROS



27 LITROS



50 LITROS



	CÓD.	CAPACIDADE	MEDIDAS		
1	158564	18 l	33 x 40,5 x 28 cm	-	1
2	158565	27 l	38 x 45 x 32 cm	-	1
3	158566	50 l	41 x 63,5 x 36 cm	-	1

CONTENTOR EM PLÁSTICO COM TAMPA E PEDAL

Balde com pedal. Design moderno e simples. Graças ao seu pedal, evita o contacto com as mãos. É duradouro e resistente, fabricado em plástico fácil de limpar. Cor prata. **O contentor.**

Q-CONNECT®



30 litros

CÓD. REF. 171349 KF14296

CONTENTOR DE PLÁSTICO COM TAMPA
Caixote do lixo para a gestão de resíduos em ambientes domésticos ou de escritório. Fabricado em plástico resistente. Tem uma tampa que abre com um pedal, o que facilita a eliminação dos resíduos sem ter de tocar na tampa com as mãos. Capacidade de 30 litros. O design cinzento e as suas dimensões tornam-no adequado para se adaptar a qualquer espaço. Medidas: 39,5 x 39,5 x 42 cm. **O contentor.**

PlasticForte



35 litros

CÓD. 155913

CONTENTOR COM PEDAL

Contentor com pedal com capacidade de 35 litros. É recomendado para reciclagem, pois possui dois compartimentos para separação de resíduos. Cor preta. Medidas: 43 x 37,5 x 37 cm. **O contentor.**

lider papel



CÓD.	COR	USO		
174319	AMARELO	PLÁSTICO E EMBALAGENS	-	1
174320	VERDE	VIDRO	-	1
174321	AZUL	PAPEL E CARTÃO	-	1
174322	CINZA	RESÍDUO ORGÂNICO	-	1



CONTENTOR PARA RECICLAGEM

Contentor do lixo em cartão fabricado com material 100% reciclado e reciclável. Capacidade de 70 litros. Cartão de dupla espessura que proporciona leveza e sustentabilidade. Dupla entrada (superior e frontal) para facilitar o depósito de resíduos. Montagem simples e manual. Medidas: 45 x 65 x 35 cm. **O contentor.**



CONTENTORES DE LIXO

Q-CONNECT®

80
litros

CÓD.	REF.		
36133	KF04237	-	1

CONTENTOR EM PLÁSTICO

Com tampa redonda. De cor cinza. Tampa giratória. Abertura fácil para retirar o saco. Capacidade 80 litros. Medidas: 45 x 76 cm. **O contentor.**

100
litros

CÓD.		
76223	-	1

CONTENTOR DE LIXO EM PLÁSTICO COM TAMPA E ASAS

Fabricado em plástico resistente. 2 asas para um fácil transporte. Com fecho em ambos os lados para ajustar a tampa. Capacidade 100 litros. Para sacos de 85 x 105 cm. Cor preta. Medidas: 50 x 69,5 cm. **O balde.**



Q-CONNECT®

240
litros

CÓD.	REF.		
166540	KF10499	-	1

CONTENTOR EM PLÁSTICO COM TAMPA

Contentor de grande capacidade com tampa superior. Possui 2 rodas que facilitam o transporte. Capacidade 240 litros. Cor verde. Medidas: 1040 x 620 x 610 mm. **O contentor.**

Q-CONNECT®

100
litros

CÓD.	REF.	COR	USO	MEDIDAS		
72482	KF16543	AMARELO	PLÁSTICO E EMBALAGENS	37 x 75 x 47 cm	-	1
36130	KF04240	AZUL	PAPEL E CARTÃO	51 x 80 x 52,5 cm	-	1
72484	KF16545	CINZA	RESÍDUO ORGÂNICO	37 x 75 x 47 cm	-	1
72481	KF16542	VERDE	VIDRO	37 x 75 x 47 cm	-	1

CONTENTOR EM PLÁSTICO COM TAMPA

Fabricado em plástico resistente. Com diferentes cores para facilitar a reciclagem. Capacidade 100 litros. **O contentor.**

Q-CONNECT®

240
litros

CÓD.	REF.	COR		
36132	KF04242	AZUL	-	1
156148	KF11291	CINZA	-	1

CONTENTOR DE PLÁSTICO COM TAMPA

Contentor de grande capacidade com abertura mediante tampa superior. Possui 2 rodas que tornam o seu transporte muito fácil. Capacidade 240 litros. Fabricado em poliestireno de alta densidade. Medidas: 61 x 104 x 62 cm. **O contentor.**

Q-CONNECT®

**SENSOR DE PROXIMIDADE**

	CÓD.	REF.	MEDIDAS	CAPACIDADE	FORMA	PILHAS		
①	156174	KF11307	25 x 38 cm	10 l	REDONDA	3,7 V*	-	1
②	156175	KF11308	33 x 50 x 24 cm	30 l	RETANGULAR	4 AA	-	1
②	156176	KF11309	40 x 63 x 27 cm	60 l	RETANGULAR	6 AA	-	1
②	156177	KF11310	40 x 82 x 27 cm	80 l	RETANGULAR	6 AA	-	1

* Pilha recarregável 18650. 3,7V. 2000 mAh.

CONTENTOR METÁLICO COM TAMPA AUTOMÁTICA

Contentor fabricado em metal com acabamento de espelhado. Com sistema de abertura automática que deteta os movimentos. Resistente, higiénico e seguro. Funciona com pilhas. Pilhas não incluídas. Ideal para escritórios e restaurantes. **O contentor.**

CONTENTORES DE LIXO

Q-CONNECT®



45 litros

CÓD.	REF.		
72109	KF16550	-	1

CONTENTOR DE LIXO METÁLICO COM PEDAL

Fabricado em metal com 3 compartimentos e tampa plástica. Ideal para classificar o lixo e tornar mais fácil a reciclagem. Capacidade: 45 litros. Medidas: 60,5 x 48,5 x 34 cm. Peso: 6 kg. **O contentor.**

SUBSTRATO PARA PLANTAS



5 litros

CÓD.		
76222	-	1

SUBSTRATO PARA PLANTAS

Substrato universal para plantas de interior e exterior. Máxima qualidade. **Saco de 5 litros.**

FLORES ARTIFICIAIS

PAPERFLOW

N

	CÓD.	MODELO	ALTURA		
1	174918	ORQUÍDEA BRANCA	40 cm	-	1
2	174919	PEÔNIA BRANCA	55 cm	-	1
3	174920	PEÔNIA ROSA	55 cm	-	1
4	174921	FIGUEIRA	36 cm	-	1
5	174922	FETOA	55 cm	-	1
6	174923	MONSTERA	45 cm	-	1
7	174924	PALMEIRA	160 cm	-	1
8	174925	YUCCA	60 cm	-	1



FLOR ARTIFICIAL

Cria um ambiente muito natural. Não requer manutenção e decora qualquer espaço. **A flor.**

ILUMINAÇÃO

TOSHIBA

N

CÓD.	POTÊNCIA	MODELO	TIPO	TEMPERATURA		
174400	10 W	E27	QUENTE	2700K	-	1
174401	10 W	E27	FRIA	6500K	-	1
174402	10 W	E27	NEUTRA	4000K	-	1
174403	8 W	E27	QUENTE	2700K	-	1
174404	8 W	E27	FRIA	6500K	-	1
174405	8 W	E27	NEUTRA	4000K	-	1
174406	4,7 W	E14	QUENTE	2700K	-	1
174407	4,7 W	E14	FRIA	6500K	-	1
174408	4,7 W	E14	NEUTRA	4000K	-	1
174409	4,7 W	E27	QUENTE	2700K	-	1
174410	4,7 W	E27	FRIA	6500K	-	1
174411	4,7 W	E27	NEUTRA	4000K	-	1



LÂMPADA LED

Lâmpada LED Essencial padrão. Ligar instantâneo, sem cintilação e vida útil de 15.000 horas para economizar até 85% de energia em candeeiros de teto, de mesa ou apliques. **A lâmpada.**

LANTERNAS

Q-CONNECT®



Q-CONNECT®



CÓD.	REF.		
153410	KF18748	-	1

LANTERNA LED

Lanterna telescópica de alumínio. Vários modos: alto-médio-baixo estroboscópico-SOS. Inclui 3 pilhas AAA. Cor preta. **A lanterna.**

CÓD.	REF.		
153411	KF18749	1	12

LANTERNA LED

Lanterna de plástico com zoom de 1 watt. Inclui 3 pilhas AAA. Cor preta com adorno em vermelho. **A lanterna.**

FITAS DE SINALIZAÇÃO

Q-CONNECT®



20 m x 48 mm

CÓD.	REF.	COR		
37696	KFO4383	●● AMARELO - PRETO	1	6
159784	KF10397	●○ VERMELHO - BRANCO	1	6

FITA ADESIVA DE SINALIZAÇÃO

Ideal para sinalizar e determinar áreas especiais ou de perigo. Medidas: 20 m x 48 mm. **A fita.**

djois



33 m x 50 mm

CÓD.	COR		
165437	●○ BRANCO-VERMELHO	-	1

FITA ADESIVA DE SINALIZAÇÃO

Fita adesiva de segurança para marcação e sinalização do chão. Medidas: 50 mm x 33 m. **A fita.**



Q-CONNECT®



300 m x 75 mm

CÓD.	REF.		
159785	KF11151	1	3

FITA DE SINALIZAÇÃO

Fita de polipropileno sem adesivo, perfeita para delimitar ou indicar zonas de perigo. Medidas: 300 m x 75 mm. **A fita.**

djois



33 m x 50 mm

CÓD.	COR		
165433	●● AMARELO	-	1
165432	●○ VERMELHO	-	1

FITA ADESIVA DE SINALIZAÇÃO

Fita adesiva para marcação e sinalização de chão. Medidas: 50 mm x 33 m. **A fita.**

tesa



100 m x 80 mm

CÓD.		
72130	-	1

FITA DE SINALIZAÇÃO

Fita de polipropileno sem adesivo, ideal para indicar e delimitar obstáculos e zonas perigosas. Esta fita, com riscas vermelhas, é resistente a raios UV. Medidas: 100 m x 80 mm. **A fita.**

CARROS DE SERVIÇO

Q-CONNECT®



CÓD.	REF.	📦	📦
75176	KF16749	-	1

CARRO DE SERVIÇO

Carro multifuncional. 3 prateleiras de polipropileno. 4 rodas e asas para uma melhor deslocação. Peso máximo suportado por bandeja: 35kg. Peso máximo total suportado: 105 kg. Medidas: 97 x 83 x 42 cm. **O carro.**

Q-CONNECT®



CÓD.	REF.	📦	📦
75177	KF16750	-	1

CARRO DE SERVIÇO

Carro multifuncional. 3 prateleiras de plástico. 4 rodas e asas para uma melhor deslocação. Peso máximo suportado por bandeja: 35 kg. Peso máximo total suportado: 105 kg. Medidas: 94 x 111,5 x 52,4 cm. **O carro.**

BALANÇAS

Q-CONNECT®



	CÓD.	REF.	MEDIDAS	COR	GRADUAÇÃO	📦	📦
①	171966	KF19057	200 x 135 x 16 mm	● PRETO	5 g A 5 kg	-	1
②	171967	KF19058	215 x 165 x 16 mm	● PRATA	5 g A 10 kg	-	1
③	171968	KF19059	240 x 170 x 17,5 mm	● PRETO	5 g A 15 kg	-	1



Q-CONNECT®



CÓD.	REF.	📦	📦
171969	KF19060	-	1

BALANÇA DE BANHO

Balança digital de casa de banho com ecrã LCD é uma ferramenta essencial para obter medições exatas do peso corporal. Oferece uma precisão notável com divisões de 100 gramas, permitindo pesar com exatidão de 5 kg a 180 kg. O seu design compacto facilita o armazenamento e a utilização sem sacrificar a precisão nem a capacidade. O ecrã LCD de 75 x 31 mm garante uma leitura clara dos resultados. Medidas: 30 x 30 x 2,2 cm. **A balança.**

BALANÇAS DE PRECISÃO

Balança digital de precisão com ecrã LCD. Ferramenta essencial para obter medições exatas em diversos ambientes. O ecrã LCD mede 42 x 19 mm e facilita a leitura dos resultados. Funcionalidades adicionais, como a função de tara e a função de desligamento automático, ativada por toque. Alimentada por uma bateria de 3V CR2032. Medidas: 200 x 135 x 16 mm. **A balança.**

ELETRODOMÉSTICOS DE ESCRITÓRIO

● **BLAUPUNKT**● **BLAUPUNKT**

N

 CÓD.
171933 - 1
VENTILADOR DE PÉ

Ventilador de pé. Possui 3 velocidades e 5 pás. Potência de 50 W. Com grelha protetora para garantir a segurança durante o uso, especialmente se houver crianças ou animais de estimação por perto. A base do ventilador é cruzada, proporcionando estabilidade. Altura ajustável. Medidas: 50,7 x 43,1 x 19,6 cm. Peso: 2,72 kg. **O ventilador.**

N

 CÓD.
174418 - 1
VENTILADOR DE CHÃO

Ventilador tipo caixa que concentra um grande fluxo de ar num formato quadrado ultracompacto. Com motor de 45 W para acionar as 5 pás de 30 cm (12 polegadas). Com 3 velocidades graduadas a partir do botão superior e temporizador mecânico. Possui grelha protetora frontal e traseira de segurança e pés antiderrapantes. Medidas: 38 x 17 x 42,5 cm. **O ventilador.**

AVANT

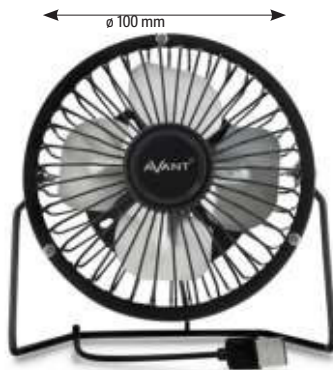
● **BLAUPUNKT**

N

 CÓD.
171937 - 1
CLIMATIZADOR EVAPORATIVO

Dispositivo inovador 4 em 1. Permite desfrutar de uma brisa fresca durante os meses de verão, graças ao seu eficiente sistema de refrigeração de 65 W e um depósito de água de 8 litros. No inverno, transforma-se num potente aquecedor, com duas configurações de potência de calor. 3 velocidades ajustáveis. 2 bolsas de gelo incluídas. Medidas: 32,7 x 62 x 26,8 cm. Peso: 6,72 kg. **O climatizador.**

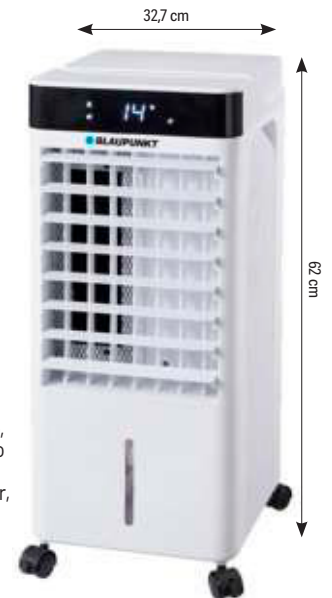

N

CÓD.	DIÂMETRO	MEDIDAS		
174388	Ø 100 MM	14,9 X 9,4 X 15,5 CM	-	1
174389	Ø 150 MM	20 X 10,5 X 21 CM	-	1

VENTILADOR DE SECRETÁRIA

Mini ventilador metálico de 4 polegadas. Funciona a 5 V através do cabo USB de 1 m (incluído). Consumo mínimo de apenas 3 W. Pode ser alimentado a partir de um computador portátil, power bank ou carregador de telemóvel. Incorpora grelha protetora frontal e traseira e um suporte tubular reforçado que evita vibrações. **O ventilador.**

Rubson



Lacor



CÓD.	ARTIGO		
75488	DESUMIDIFICADOR	-	1
75489	PASTILHA RECARGA NEUTRA	-	1
150106	PASTILHA RECARGA AROMA FRESCURA	-	1
150107	PASTILHA RECARGA AROMA FLORES	-	1

 CÓD.
155927 - 1
TORRADEIRA

Torradeira elétrica horizontal com grelha em aço inoxidável que permite tostar todo o tipo de pão. Torradeira com regulação de temperatura até 360°C e com 6 níveis de potência. Bandeja de migalhas removível. Potência: 600w. Tamanho da grelha: 250 x 200 mm. Medidas: 360 x 65 x 210 mm. Peso: 1 kg. **A torradeira.**

DESUMIDIFICADOR

Desumidificador com tecnologia em pastilha. Absorve o excesso de humidade até 40% mais de eficácia comparando com outros desumidificadores e neutraliza os maus odores. Funciona sem eletricidade. Recarga pastilha 2 em 1. Cristais ultra ativos para uma maior absorção da humidade e tecnologia antiodor patenteada. Ideal para espaços até 22 m²/55 m³. Medidas: 189 x 241 x 118 mm. Peso: 0,45 kg. **O desumidificador.**

ELETRDOMÉSTICOS DE ESCRITÓRIO



CÓD.
174936 - 1

TORRADEIRA

Torradeira Jour MGF3334 820 W com capacidade para 2 fatias. Funções: descongelar e aquecer, anti-encravamento e elevação extra. 7 níveis de tostagem. Ejeção automática. **A torradeira.**



1,5
litros

CÓD.
155926 - 1

CHALEIRA DE ÁGUA ELÉTRICA

Permite aquecer a água de maneira rápida e eficiente. Desliga automaticamente, é desativada quando atinge o nível de temperatura desejado. Cor branca com luz LED no botão de ligar. Incorpora filtro removível e lavável antical. Capacidade de 1,5 l. Medidas: 200 x 210 x 150 mm. **A chaleira.**



1,7
litros

CÓD.
174933 - 1

FERVEDOR ELÉTRICO

Fervedor elétrico MG3641 2200 W com capacidade de 1,7 L. Base 360° com cabo e jarro independentes. Luz indicadora de ligado/desligado. Interior de parede dupla fabricado em aço inoxidável. **O fervedor.**



3,2
litros

CÓD.
174937 - 1

FRITADEIRA DE AR

Fritadeira de ar Borea MGF4470 1500 W para uma cozinha saudável e sem gorduras. Temporizador de 60 minutos com temperatura regulável. Capacidade de 3,2 L. **A fritadeira de ar.**



CÓD.
174935 - 1

TOSTADEIRA DE SANDES

Tostadeira de sandes Suisse Black MGF3126 750 W, com capacidade para 2 sandes. Placas antiaderentes. **A tostadeira de sandes.**



CÓD.
174931 - 1

LANCHEIRA ELÉTRICA

A lancheira elétrica Adler CR4483 é uma solução prática e versátil para consumir refeições quentes em diferentes ambientes, tanto em casa como no automóvel, graças à sua dupla alimentação (220-240 V / 12 V). Com uma capacidade de 1,1 litros, permite transportar e aquecer porções individuais de alimentos, preservando o sabor e a textura. Inclui colher a condizer, tampa com vedação de segurança para transporte sem derrames e sistema de aquecimento de 50 W. **A lancheira.**



70
litros

CÓD. REF.
72480 KF16541 - 1

ASPIRADOR INDUSTRIAL

Aspirador industrial para limpeza em seco e com água. Totalmente higiênico, ideal para alérgicos. Com plataforma com rodas incorporadas para um transporte mais cómodo e fácil. Capacidade 70 litros. Potência: 2000W. Medidas: 60 x 102,5 x 54 cm. Peso: 95 kg. **O aspirador.**



ELETRODOMÉSTICOS DE ESCRITÓRIO

N

CÓD. 174927 - 1



ASPIRADOR VERTICAL (SEM FIO)

O aspirador vertical é uma solução leve, versátil e potente para a limpeza da casa. O seu design sem fios 2 em 1 permite transformá-lo facilmente de aspirador vertical em unidade portátil, adaptando-se a pavimentos, carpetes, móveis ou cantos de difícil acesso. Equipa uma bateria de lítio de 22 V que proporciona até cerca de 45 minutos de autonomia, enquanto o motor atinge uma potência de 120 W, garantindo um bom nível de sucção. Inclui depósito de sujidade de 1 L, escova motorizada com luzes LED para facilitar a limpeza em zonas escuras e triplo filtro (metal + tecido + HEPA) para reter poeiras finas e melhorar a qualidade do ar.

O aspirador.

LEITZ®

N

CÓD.	MODELO		
159836	Z-2000	-	1
159839	Z-3000	-	1



FILTRO HEPA PARA PURIFICADOR DE AR

Filtro 3 em 1 de substituição HEPA com tambor DuPont para purificador de ar. O filtro tipo HEPA elimina contaminantes tão pequenos como 0,3 micras. O pré-filtro lavável oferece o primeiro nível de proteção contra o pó e os pelos de animais de estimação. Lavagem à mão. O filtro.

orium



CÓD. 161821 - 1

MEDIDOR DE AR

Feito em abs, branco, display de valores de CO₂, humidade, temperatura e tempo. Ecrã LCD com emojis mostrando quando os valores CO₂ são bons ou demasiado altos. A ventilação adequada reduz o risco de infeção por corona virus ou outros virus e bactérias que se podem propagar através de aerossóis. Fonte de alimentação: adaptador AC ou 2 pilhas AA (não incluídas). Medidas: 80 x 80 x 25 mm. Peso: 100 g. O medidor de ar.

LEITZ®

VER
PURIFICADORES
DE AR NO NOSSO
SITE

N

CÓD.	MODELO		
159832	Z-1000	-	1
159835	Z-2000	-	1



REPOSIÇÃO DE FILTRO DE CARVÃO PARA PURIFICADOR DE AR

O pré-filtro de carvão não só captura odores e gases, como também oferece o primeiro nível de proteção contra o pó e os pelos de animais domésticos. A luz indicadora de substituição aparece no purificador quando é necessário trocar o filtro. Pack de 3 unidades.

Fellowes



CÓD. 163346 - 1

FILTRO HEPA PARA PURIFICADOR DX95

O filtro captura 99,97% das partículas e impurezas microscópicas de apenas 0,03 micras, incluindo esporos de bolor, pólen, ácaros do pó, microrganismos, alérgenos transportados pelo ar e fumo de tabaco. Recomenda-se a substituição do filtro aproximadamente a cada 12 meses. O filtro.

PROTEÇÃO RESPIRATÓRIA



CÓD. 120722 - 50

MÁSCARA HIGIÊNICA

Máscara higiênica azul descartável de 3 capas não reutilizável. Acabamento termoselado, com elásticos de fixação e clip nasal adaptável para um ajuste firme. Não é utilizada para uso médico. Proporciona uma boa permeabilidade ao ar. 3 capas. Exterior 1: Non-Woven (polipropileno), capa média: Meltblown (90% polipropileno, 10% viscosa), exterior 2: Non-Woven (polipropileno). Medidas: 180 x 100 mm. Caixa de 50 máscaras.

PROTEÇÃO AUDITIVA

EXEMPLOS DE NÍVEIS DE RUÍDO

De 10 a 30 dB

O nível de ruído é baixo. É o que utilizamos por exemplo numa conversa tranquila numa biblioteca.

De 30 dB a 50 dB

O nível de ruído ainda é baixo. É o que suportamos numa conversação normal, quando escutamos os canos de uma casa ou um frigorífico (se estiverem em bom estado).

De 55 a 75 dB

É um nível de ruído considerável. Por exemplo, um aspirador gera 65 dB. Uma rua com muito trânsito alcança os 75 dB. O despertador ou a televisão a um volume elevado, podem chegar aos 75 dB, ou até mesmo um telefone.

De 75 dB a 100 dB

É um nível de ruído alto, a sensação é incómoda. Por exemplo, num engarrafamento há 90 dB de ruído. Também é o som que emite uma sirene da polícia.

De 100 dB a 120 dB

É um nível de ruído muito alto. Dentro de uma discoteca estamos a uns 110 dB, perfuradoras geram 120 dB, da mesma forma que um concerto de rock.

A partir de 120 dB

O ouvido humano entra numa espécie de dor e há risco de surdez. É por exemplo, o ruído de um avião a menos de 25 metros, ou de um petardo.

A Diretiva Europeia do Ruído 2003/10/EC estabelece que o nível inicial de ação é 80 dB, nível em que o empresário deve tomar várias ações, entre elas oferecer ao trabalhador equipamentos de proteção auditiva.

ESCOLHA O PRODUTO DE PROTEÇÃO AUDITIVA PROPRIO

- Avaliar o ruído num posto de trabalho: intensidade (dB) e frequência (Hz). A partir de 80 dB recomenda-se uso de protetores auditivos. A partir de 85 dB o uso é obrigatório.
- Calcular a atenuação necessária para voltar a um nível ambiental aceitável (<80 dB).
- Determinar o tempo de exposição.

O bom protetor é o que deixa passar os ruídos das vozes (intensidade baixa) e que leva os ruídos elevados a uma escala mais razoável (entre 75 e 80 dB).

NORMAS

- EN352:** exigências de segurança e ensaios.
- EN352-1:** orelhas.
- EN352-2:** tampões.
- EN352-3:** orelhas montadas em capacetes de proteção para a obra.
- EN458:** Recomenda a seleção, a utilização, ou manutenção e as instruções de uso.

SNR (Standard Noise Reduction) é o índice de atenuação média do ruído. Indica em número de decibéis (XX dB) a redução do ruído que oferece o protetor. A lesão do ouvido não depende unicamente do nível de ruído na zona, mas também do tempo de exposição. Apenas cinco minutos sem utilizar a proteção durante um turno de oito horas podem ser a causa de uma perda auditiva irreversível.



REDUÇÃO 37 dB

CÓD.
153686 - 1

PROTETORES AUDITIVOS DE ESPUMA DESCARTÁVEIS

Tampões auditivos de espuma em poliuretano, com cordão de plástico. De uso único. Ø 12 mm. Bolsa de plástico individual de 2 tampões vermelhos. Caixa com 200 pares.



REDUÇÃO 33 dB



CÓD.
174910 - 1

PROTEÇÃO AUDITIVA

Tampões auditivos reutilizáveis em silicone com cordão têxtil. Utilizáveis com ou sem cordão. Blister com 10 pares.

CÓD.
75718 - 1

PROTETOR ANTIRUÍDO - SNR 33 DB

Protetores antiruído. Almofadas das orelhas forradas com espuma sintética. Duplo arco de plástico (POM), ajustável em altura, com reforço flexível e arejado, para um melhor conforto. Nível de ruído: 33 dB. Cumpre normativa: EN-352-1. Peso 278 g. **O protetor.**

CÓD.
166702 - 1

PROTETOR ANTIRUÍDO SNR 26 DB

Protetor antiruído com almofadas das orelhas em ABS e espuma sintética. Arnês de ABS ajustável em altura, flexível e acolchoado. Cor cinza. **O protetor.**

CAPACETES DE PROTEÇÃO



CÓD. 
75909 - 1

CAPACETE DE PROTEÇÃO

Capacete de proteção com ranhuras, adaptável a máscaras de soldadura. Ajuste por roleta. Cômido e perfeito apoio na nuca graças à ergonômica forma da parte traseira do arnês. Cor branca. Material: polipropileno. Cumpra a norma EN397. **O capacete.**



PROTEÇÃO OCULAR

PREVENÇÃO DE RISCOS OCULARES
INFORMAÇÃO GERAL

Os olhos devem ser protegidos contra uma série de perigos, incluindo impactos de partículas em movimento a alta velocidade e metal fundido ou sólidos quentes, bem como a penetração de poeiras, gases e produtos químicos.

Qualquer um destes fatores pode provocar danos graves (muitas vezes irreversíveis) na visão. Por isso, a entidade empregadora deve fornecer proteção ocular sempre que exista a possibilidade de exposição a estes riscos durante o desempenho do trabalho.

TIPOS BÁSICOS DE PROTEÇÃO OCULAR



Óculos de segurança com lentes de vidro ou acetato reforçado.



Óculos de armação integral com lentes em acetato ou policarbonato.



Viseiras faciais que se ajustam ao capacete de segurança padrão.



Todos os equipamentos de proteção ocular devem cumprir as normas nacionais ou europeias. As lentes podem ter diferentes níveis, em função do grau de proteção necessário:



Contra produtos químicos, poeiras ou gases.



Contra impactos de partículas projetadas.



Proteção mista.

NORMAS

Os equipamentos de proteção ocular devem passar por testes rigorosos para cumprir os requisitos da norma europeia EN166.

Os óculos de segurança podem oferecer uma boa proteção contra partículas projetadas, mas não oferecem necessariamente a proteção necessária contra produtos químicos, poeiras ou gases.

Os óculos de armação integral devem estar marcados com o nível adequado da norma EN166, de modo a garantir a proteção apropriada.

EPI DE CATEGORIA 2

Os equipamentos de proteção ocular, com lentes planas ou graduadas, são EPI de categoria 2. Devem ser examinados e homologados por um laboratório europeu certificado. Este exame permite demonstrar o desempenho do equipamento com base nos critérios da norma. Os símbolos correspondentes ao nível de desempenho obtido são marcados na armação e nas lentes.

EN 166

Especificações gerais (óculos, óculos panorâmicos, viseiras e óculos graduados)

EN 169

Filtros para soldadura

EN 170

Filtros ultravioleta

EN 172

Filtros solares em ambiente industrial



 DIRECTIVA EPI 89/686/CEE

CÓD. VIDRO 
75732 INCOLOR - 1

ÓCULOS DE PROTEÇÃO EM POLICARBONATO

Óculos de policarbonato, monobloco. Hastes de nylon ajustáveis e inclináveis. Proteções laterais. Aptos para uso em indústria ligeira. Ajustam-se aos requisitos EN170. Resistente a golpes. Versão ocular UV400. Anti riscos. Peso: 32 g. **Os óculos.**



CÓD. VIDRO 
155646 INCOLOR - 1

ÓCULOS DE PROTEÇÃO EM POLICARBONATO

Óculos de policarbonato, monobloco. Apoio nasal de policarbonato integrado. Hastes de nylon dobráveis. Proteções laterais. Anti embaciamento, anti riscos e com proteção UV400. Peso: 36 g. **Os óculos.**



PROTEÇÃO OCULAR

faru



CÓD.
76119 - 1

CÓD.
75814 - 1

ÓCULOS DE PROTEÇÃO EM POLICARBONATO

Desenhados para proteger a entrada para os olhos de partículas a alta velocidade (impacto de baixa energia). Cumprem a norma EN166. Poder refletor das lentes Classe 1. Ajuste universal. São ideais para uso de visitantes ou para visitas de pessoas a zonas perigosas para os olhos. Não estão indicados para utilizar-se com ferramentas de cartuchos explosivos. Não são indicados para uso em trabalhos de soldaduras nem trabalhos em frente de grandes fornos. Podem colocar-se sobre óculos de graduação normal. Peso: 40 g. **Caixa de 10 unidades.**

ÓCULOS DE PROTEÇÃO PANORÂMICOS

Óculos panorâmicos de policarbonato incolor. Armação flexível de PVC. Ventilação direta. Cinta elástica de tecido. Tamanho ajustável. Cor cinza. Norma EN166. Peso: 60 g. **Os óculos.**



CÓD.	VIDRO		
166703	FUMADO	-	1
166704	TRANSPARENTES	-	1

CÓD.		
167258	-	1

CÓD.		
166798	-	1

ÓCULOS DE PROTEÇÃO POLICARBONATO

Óculos em policarbonato. Design desportivo. Anti-embaciamento/riscos. **Os óculos.**

ÓCULOS DE PROTEÇÃO POLICARBONATO

Óculos em policarbonato. Design desportivo. Armação em policarbonato com acabamento mate. Lentes espelhadas. **Os óculos.**

ÓCULOS DE PROTEÇÃO POLICARBONATO

Óculos de proteção em policarbonato. Ponte nasal integrada em policarbonato. Adaptados para uma utilização a longo prazo. Ultra-leve. Pontas antiderrapantes. Anti-embaciamento e anti-riscos. Proteção UV400. Cor castanha. **Os óculos.**

LUVAS DE PROTEÇÃO



INDICADAS PARA AGRICULTURA, JARDINAGEM E



SALAS DE HIGIENE, SAÚDE E LIMPEZA



INDUSTRIA PESADA



REFORMAS E CARPINTARIA



CONSTRUÇÃO E OBRAS PÚBLICAS



INDÚSTRIA LIGEIRA



LOGÍSTICA



CÓD.	TAMANHO		
75850	6 / XS	-	1
75851	7 / S	-	1
75852	8 / M	-	1
75853	9 / L	-	1
75854	10 / XL	-	1



CÓD.	TAMANHO		
167248	7/S	-	1
167249	8/M	-	1
167250	9/L	-	1
167251	10/XL	-	1



LUVA POLIÉSTER / PALMA PU

Fabricada em poliéster 100%, sem costuras. Impregnação poliuretano na palma e dedos. Antideslizante. Galga 13. Punho elástico. Lavável e secagem rápida. Leveza e flexibilidade. Destreza aumentada. Cor cinza. **Par de luvas.**

LUVA DE POLIÉSTER LATEX

Luvas 100% poliéster de alta qualidade. Impregnação de espuma de látex na palma e nas pontas dos dedos. Galga 13. Impregnação: látex natural. **Par de luvas.**

LUVAS DE PROTEÇÃO

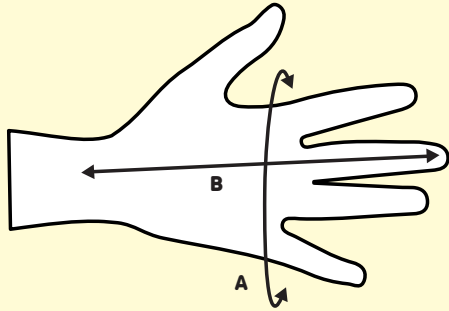
MEDIDAS DE LUVAS
SEGUNDO A NORMA
EN420

	6/XS	7/S	8/M	9/	10/XL	11/XXL
COMPRIMENTO DA LUVA (MM)	220	230	240	250	260	270
A. CONTORNO DA MÃO (MM)	152	178	203	229	254	279
B. COMPRIMENTO DA MÃO (MM)	160	171	182	192	204	215

dahi



CÓD.	TAMANHO		
171475	S	-	1
171477	L	-	1

LUA DE LATEX MULTISUPERFÍCIES

Luva de látex acetinado, com relevo antideslizante nas palmas para um melhor agarrar. Sem pó. **Par de luvas.**

LUVAS DESCARTÁVEIS



CÓD.	TAMANHO		
160173	M	-	1
160174	L	-	1

LUVAS DESCARTÁVEIS DE NITRILÓ

Luvas 100% de nitrilo sensível em cor azul, totalmente livre de pó lubrificante. Pontas dos dedos texturizadas, punho com nervuras assegura uma colocação fácil e impede o enrolamento. Ambidestro. **Caixa com 100 luvas.**

DELTAPLUS



DELTAPLUS



CÓD.	TALLA		
166709	10 - XXL	-	1

LUVAS DESCARTÁVEIS

Luvas em nitrilo. Sem pó. Compatíveis com uso alimentar. Sem silicone nem látex. Cor preta. **A caixa de 100 unidades.**

N

CÓD.		
173899	-	1

LUVAS DESCARTÁVEIS

Luvas químicas descartáveis em nitrilo, que proporcionam boa resistência a produtos químicos. Sem pó. Espessura: 0,06 mm. Comprimento: 240 mm. Cor preta. Tamanhos: 8/9. **A caixa de 100 unidades.**

N

CÓD.		
174593	-	1

LUVAS DESCARTÁVEIS

Luvas 100% de nitrilo. Sem látex, eliminando o risco de alergias ao látex. Descartáveis. Sem pó. Tamanho S. Cor azul. **A caixa de 100 unidades.**

CALÇADO DE SEGURANÇA

SIGNIFICADO DOS SÍMBOLOS



A Calçado antiestático



SRC Calçado antidesslizante



Ponta metálica resistente a impactos



E Absorção de energia na zona do calcanhar



P Sola metálica resistente a perfurações



W Calçado resistente à água



FO Resistente a hidrocarburos e óleos



Calçado com respiro



S1P

CÓD.	TAMANHO		
79765	36	-	1
79766	37	-	1
79767	38	-	1
79768	39	-	1
79769	40	-	1
79770	41	-	1
79771	42	-	1
79772	43	-	1
79773	44	-	1
79774	45	-	1



S1P

CÓD.	TAMANHO		
75902	41	-	1
75903	42	-	1
75904	43	-	1
75905	44	-	1

SAPATOS DE SEGURANÇA DESPORTIVOS

Parte superior: poliéster e algodão. Palmilha interior: amovível, pré-moldada. Poliéster sobre EVA. Sola: PU mono-densidade injetado. Cor azul-marinho. **O par de sapatos.**



S1P

CÓD.	TAMANHO		
150068	39	-	1
150069	40	-	1
150070	41	-	1
150071	42	-	1
150072	43	-	1
150073	44	-	1
150074	45	-	1
150075	46	-	1
150076	47	-	1

SAPATOS DE SEGURANÇA DESPORTIVOS

Calçado leveiro Delta Sport. Apresenta boa resistência e proteção. Forro: poliéster. Interior: amovível; poliéster sobre EVA. Sola de uso: borracha. Resistente ao calor de contato (300 °C -1 min). Design específico para permitir conforto e adesão (padrão SRC). Ponta: composta 200 j. Não magnético. Respirável. Cor preto-vermelho. **O par de sapatos.**



S1P

CÓD.	TAMANHO		
167261	41	-	1
167262	42	-	1
167263	43	-	1
167265	45	-	1
167266	46	-	1

SAPATOS DE SEGURANÇA BOSTON

Calçado de poliéster tecido com reforço frontal de TPU. Forro: poliéster. Palmilha interior: amovível pré-moldada. Poliéster sobre EVA. Sola: selada. Phylon. Sola de desgaste: borracha nitrilica. Calçado não magnético. Com tiras refletoras para maior visibilidade e segurança. **O par de sapatos.**

CALÇADO DE SEGURANÇA



CE DIRECTIVA EPI 89/686/CEE



CÓD.	TAMANHO		
167259	39	-	1



S1P



CÓD.	TAMANHO		
166746	36	-	1
166747	37	-	1
166748	38	-	1
166749	39	-	1
166750	40	-	1
166752	42	-	1
166753	43	-	1
166754	44	-	1
166755	45	-	1
166756	46	-	1
166757	47	-	1



S1P

SAPATOS DE SEGURANÇA BOSTON

Calçado de poliéster tecido com reforço frontal de TPU. Forro: poliéster. Palmilha interior: amovível pré-moldada. Poliéster sobre EVA. Sola: selada. Phylon. Sola de desgaste: borracha nitrílica. Calçado não magnético. Com tiras refletoras para maior visibilidade e segurança. **O par de sapatos.**

SAPATOS DE SEGURANÇA EM PELE

Calçado de pele de crocodilo com estampagem S1P. Forro em malha poliámidica. Palmilha pré-moldada removível. Poliéster sobre EVA. Sola injetada. PU bidensidade. Cor preto. **O par de sapatos.**



CÓD.	TAMANHO		
166758	36	-	1
166759	37	-	1
166761	39	-	1
166762	40	-	1
166763	41	-	1
166764	42	-	1
166765	43	-	1
166766	44	-	1
166767	45	-	1
166768	46	-	1
166769	47	-	1



S1P



BOTAS DE SEGURANÇA EM PELE

Bota de pele de crocodilo com estampagem -S1P SRC. Forro em malha poliámidica. Palmilha pré-moldada removível. Poliéster sobre EVA. Sola injetada PU bidensidade. Cor preto. **O par de sapatos.**



CÓD.	TAMANHO		
166710	38	-	1
166711	39	-	1
166712	40	-	1
166713	41	-	1
166714	42	-	1
166715	43	-	1
166716	44	-	1
166717	45	-	1
166718	46	-	1
166720	48	-	1



BOTAS DE SEGURANÇA PVC

Bota de trabalho PVC -OB SRA. Cano: PVC. Forro: poliéster. Sola: PVC. Cor preto. **O par de botas.**



CÓD.	TAMANHO		
166721	38	-	1
166722	39	-	1
166723	40	-	1
166724	41	-	1
166725	42	-	1
166726	43	-	1
166727	44	-	1
166728	45	-	1
166729	46	-	1
166730	47	-	1
166731	48	-	1



BOTAS DE SEGURANÇA PVC

Bota de trabalho PVC -OB SRA. Cano: PVC. Forro: poliéster. Sola: PVC. Cor verde. **O par de botas.**

TÊXTIL



AZUL MARINHO - LARANJA

CÓD.	TAMANHO		
75775	S (34/36)	-	1
75776	M (38/40)	-	1
75777	XL (46/48)	-	1
75778	XXL (50/52)	-	1
75773	3XL (54/56)	-	1



CALÇAS DE TRABALHO

Corte ajustado. Cintura elástica nas laterais. Joelhos pré-moldados. 7 bolsos, inclui 1 bolso para metro. Tecido: 63% poliéster, 34% algodão, 3% elastano 260 g/m². Cor: azul marinho-laranja. **As calças.**

CINZA - VERMELHO

CÓD.	TAMANHO		
75781	S (34/36)	-	1
75782	M (38/40)	-	1
75780	L (42/44)	-	1
75783	XL (46/48)	-	1
75784	XXL (50/52)	-	1
75779	3XL (54/56)	-	1



TÊXTIL



AZUL - LARANJA

CÓD.	TAMANHO		
75789	XS (32/34)	-	1
75787	S (34/36)	-	1
75788	M (38/40)	-	1
75786	L (42/44)	-	1
75790	XL (46/48)	-	1
75791	XXL (50/52)	-	1
75785	3XL (54/56)	-	1

CINZA - VERDE

CÓD.	TAMANHO		
75803	XS (32/34)	-	1
75801	S (34/36)	-	1
75802	M (38/40)	-	1
75800	L (42/44)	-	1
75804	XL (46/48)	-	1
75805	XXL (50/52)	-	1
75799	3XL (54/56)	-	1



CALÇAS DE TRABALHO

Calças de trabalho Panostyle® fabricadas em 65% poliéster e 35% algodão de 235 g/m². Cintura ajustada por elástico. 5 bolsos. **As calças.**



AZUL MARINHO

CÓD.	TAMANHO		
75828	S	-	1
75829	M	-	1
75827	L	-	1
75830	XL	-	1
75831	XXL	-	1
75826	3XL	-	1



CINZA

CÓD.	TAMANHO		
75840	S	-	1
75842	XL	-	1
75843	XXL	-	1

COLETE MULTIBOLSOS

Colete fabricado em 65% poliéster e 35% algodão. Forro acolchoado de poliéster. Fecho por molas. Fecho dianteiro tipo zip com aba fechada por cinta de velcro. 11 bolsos multiusos. Sisas interiores de proteção elásticas. **O colete.**



CÓD.	TAMANHO		
166802	M	-	1
166800	L	-	1
166804	XXL	-	1
166803	XL	-	1
166799	XXXL	-	1



COLETE

Colete acolchoado com mangas amovíveis. 65% poliéster 35% algodão acolchoado. Forro tafetá poliéster acolchoado de algodão. Tamanho 3XL. Cor azul marinho/preto. **O colete.**



AZUL MARINHO

CÓD.	TAMANHO		
75877	XL	-	1
75878	XXL	-	1
75873	3XL	-	1



PRETO

CÓD.	TAMANHO		
75881	S	-	1
75880	L	-	1
75883	XL	-	1
75884	XXL	-	1
75879	3XL	-	1

CASACO POLAR

Casaco fabricado em lã polar poliéster de 280 g/m². Fecho zip. Punhos elásticos. 2 bolsos. **O casaco.**



LARANJA / AZUL MARINHO

CÓD.	TAMANHO		
75692	M	-	1
75691	L	-	1
75693	XL	-	1
75694	XXL	-	1
75690	3XL	-	1

VERDE / CINZA

CÓD.	TAMANHO		
75702	M	-	1
75701	L	-	1
75703	XL	-	1
75704	XXL	-	1
75700	3XL	-	1

T-SHIRT 100% POLIÉSTER

T-shirt bicolor manga curta. Gola redonda. 100% poliéster - 160 g/m². Tratamento de secagem rápida. **A t-shirt.**



AZUL / AZUL ESCURO

CÓD.	TAMANHO		
150077	S	-	1
150079	L	-	1
150080	XL	-	1
150081	XXL	-	1
150082	3XL	-	1

LARANJA / CINZA

CÓD.	TAMANHO		
150083	S	-	1
150084	M	-	1
150085	L	-	1
150086	XL	-	1
150087	XXL	-	1
150088	3XL	-	1

T-SHIRT 100% ALGODÃO

T-shirt bicolor manga curta. Gola redonda. 100% algodão - 180 g/m². **A t-shirt.**



AZUL MARINHO

CÓD.	TAMANHO		
154363	M	-	1
154362	L	-	1
154364	XL	-	1
154365	XXL	-	1

CONJUNTO DE CHUVA

Conjunto de chuva fabricado em poliéster impregnado a PVC. Formado por casaco e calça. Com costuras seladas a quente. O casaco possui capuz fixo, fecho de correr, mangas, punhos ajustáveis com colchetes e 2 bolsos. As calças têm cintura elástica, perna baixa com colchetes e 2 bolsos. **O conjunto.**



VERDE

CÓD.	TAMANHO		
154367	M	-	1
154366	L	-	1
154368	XL	-	1
154369	XXL	-	1

CAIXAS PARA MEDICAMENTOS

Q-CONNECT®



CÓD.	REF.		
156683	KF17348	-	1

CAIXA DE PRIMEIROS SOCORROS

Armário fabricado em aço. Com 4 compartimentos interiores para manter os medicamentos e os utensílios de primeiros socorros organizados. Ideal para a casa e o escritório. Com fecho metálico. Não inclui material de primeiros socorros. Inclui utensílios para fixar à parede. Cor branco e vermelho. Medidas: 330 x 360 x 120 mm.

A caixa de primeiros socorros.

CAIXAS PARA MEDICAMENTOS

3M



CÓD.
 75635 - 1



CÓD.
 168412 - 1

PENSOS PROTETORES

Tiras adesivas hipoalergénicas. Flexíveis graças à suave espuma com efeito acolchoado. **Caixa com 20 unidades sortidas.**

PENSOS PROTETORES

Tiras adesivas hipoalergénicas, graças à suave espuma com efeito acolchoado. 3 tamanhos sortidos. **Caixa de 30 unidades sortidas.**



N

CÓD.
 174420 - 1

N

CÓD.
 174419 - 1

TERMÓMETRO DIGITAL

Termómetro clínico de leitura rápida em 10 segundos, que permite medir a temperatura de forma oral, axilar ou retal com a mesma precisão de uma consulta médica: intervalo de 32 a 42,9 graus Celsius e resolução de 0,1 graus Celsius. Inclui alarme acústico de febre e sinais sonoros tanto no início como no final da medição, para que o utilizador não tenha de vigiar o ecrã continuamente. Guarda automaticamente o último valor medido e calcula a diferença em relação à nova leitura. Funciona com 1 pilha tipo botão LR41 (incluída), com autonomia até 1500 medições. O dispositivo desliga-se automaticamente após 10 minutos para preservar a bateria. Dimensões: 124 x 24 x 12 mm. Peso: 9,5 g. **O termómetro.**

TENSÍMETRO DE PULSO AUTOMÁTICO

Medidor cardiovascular compacto, cómodo e portátil. Grande acessibilidade graças ao seu design intuitivo. Tecnologia oscilométrica que proporciona medições precisas da pressão arterial e da frequência do pulso. Ecrã LCD de 49 x 36 mm que apresenta as medições registadas, data, hora e nível de bateria. Possui memória dupla com capacidade para armazenar até 90 leituras por utilizador e até um máximo de duas pessoas. Medição automática dos valores cardiovasculares de acordo com a escala de classificação da OMS (verde-amarelo-vermelho). Detetor de arritmias. **O tensiómetro.**



250 ml

CÓD.
 153575 - 1



5 ml **N**

CÓD.
 160510 - 1

SORO FISIOLÓGICO ESTÉRIL

Para lactantes, crianças e adultos. Para a higiene do nariz: a instilação ou lavagem do nariz se este se encontrar seco ou obstruído. Para a higiene dos olhos, lavagem auricular, limpeza de feridas, para inalação no tratamento com aerossóis. Não é injetável. Composição: 0,9 g cloreto de sódio, 100 ml de água purificada. Formato: 30 doses individuais de 5 ml. **A caixa.**

100 ml

CÓD.
 160506 - 1



SOLUÇÃO 2% ALCOÓLICA

Solução alcoólica fungicida e bactericida. Digluconato de clorexidina 2%. excipiente q.s.p. 100 ml. Após lavagem e secagem, aplicar diretamente a solução na área da pele a ser desinfetada com o pulverizador. **Embalagem de 100 ml.**

CAIXAS PARA MEDICAMENTOS

30
mlCÓD.  

160505 - 1

**SOLUÇÃO ANTI-SÉPTICA CLOREXIDINA**

Solução anti-séptica para uso externo e cutâneo. Não ingerir. Aplicar sobre pele saudável, limpa e seca. Após lavagem e secagem, aplicar pelo menos 3 ml do produto diretamente sobre a área da pele a desinfetar. Deixar secar ao ar e, se necessário, secar com uma toalha descartável. Não utilizar em pessoas sensíveis aos seus componentes ou numa grande área de pele durante um período de tempo prolongado. Composição: 100 g de solução contém 1 g de digluconato de clorexidina.

Frasco pulverizador de 30 ml.

AUSONIA

CÓD.  

169396 - 1

PENSOS HIGIÉNICOS

Pensos higiênicos ultra finos possuem uma camada superior seca para maior conforto, um núcleo de gel reforçado que absorve o líquido em segundos e um sistema sem cheiro que neutraliza os odores. Foram concebidos para uma proteção até 8 horas.

Embalagem de 12 unidades.

500
mlCÓD.  

160503 - 1

**SOLUÇÃO ANTI-SÉPTICA**

Solução anti-séptica para uso cutâneo e externo. Não ingerir. Composição: 100 g de solução. Contém: 1 g de digluconato de clorexidina. **Embalagem de 500 ml.**

TAMPAX

CÓD.  

169397 - 1

TAMPÕES

Tampões com suave aplicador. Proporcionam máxima proteção, que aporta segurança e tranquilidade a quem os usa. A embalagem inclui uma pestana de fácil abertura e agarre antideslizante.

Embalagem de 16 unidades.

500
mlCÓD.  

160504 - 1

**SOLUÇÃO ANTI-SÉPTICA COM SABÃO**

Solução anti-séptica para pele saudável. Uso cutâneo e externo. Não ingerir. Aplicar sobre pele saudável, limpa e seca. Após a lavagem e secagem, aplica-se na pele a ser desinfetada. Deixar em contacto durante pelo menos 5 minutos. Deixar secar ao ar livre e, se necessário, secar com uma toalha descartável.

Embalagem de 500 ml.



N

CÓD. CONTEÚDO  

160513 25 UNIDADES - 1

160511 50 UNIDADES - 1

160512 100 UNIDADES - 1

GAZE ESTERILIZADA DE ALGODÃO HIDRÓFILO

Pensos esterilizados feitos de algodão hidrófilo. Utilizado em primeiros socorros. Estão livres de germes. Evitam infeções em feridas abertas, impedindo a passagem de agentes patogénicos através das ligaduras. Outras funções são comprimir a área a ser tratada, absorver, imobilizar ou limpar feridas. **A caixa.**

PROTEÇÃO ANTIQUEDAS

Q-CONNECT®



5 m x 50 mm

CÓD. REF.  

169716 KF03687 - 1

FITA ANTIDESLIZANTE

A fita antidesslizante é um recurso essencial para prevenir acidentes e proporcionar segurança numa grande variedade de ambientes, desde a casa até aos locais de trabalho e áreas de lazer. A sua capacidade de melhorar a tração torna-a uma ferramenta valiosa para reduzir o risco de quedas e lesões em escadas, segurança em passadeiras e rampas, e segurança no local de trabalho. Medidas: 50 mm x 5 m. **A fita.**

tesa



15 m x 25 mm

CÓD.  

160534 - 1

FITA ANTIDERRAPANTE

Evita acidentes e possui uma adesão forte e duradoura. Além disso, protege contra os raios UV e é muito resistente à água, a temperaturas extremas e a produtos de limpeza. Pode cortar a fita ou rasgá-la à mão para se adaptar a uma situação específica. Dimensões: 15 m x 25 mm. **A fita.**

3M



18 m x 50 mm

CÓD. MEDIDAS  

49762 50 mm x 18 m - 1

FITA ANTIDESLIZANTE

Fabricada sobre um suporte de vinil adesivo para aderir à superfície deslizante. Abrasivo, evita o resbalar. Cor preto. Certificação ISO9002. **A fita.**

TAMBORETES



» EN 16139



CÓD.
 170858 - 1

TAMBORETE DE ESCRITÓRIO

Estrutura metálica e base de 5 pés. Assento forrado em aram e imitação de pele cor preto. Base de tubo de aço 25 mm de diâmetro. Regulável em altura com parafuso giratório. Diâmetro do assento: 30 cm. Altura do tamborete: 61-71 cm. Vem montado. Horas de utilização: 4-6 horas. Peso do tamborete / peso máximo suportado: 6 kg/ 100 kg. **O tamborete.**

APOIOS DE PÉS



CÓD.
 169492 - 1

APOIO PARA PÉS AJUSTÁVEL COM EFEITO DE MASSAGEM

Apoio para pés com 3 níveis de altura, que eleva as pernas e os pés para aliviar a pressão nas costas. Ampla plataforma de apoio de 450 x 350 mm. Opção de balanço para aumentar o movimento das pernas e favorecer a circulação. Fabricado com 98% de ABS reciclado pós-consumo, totalmente reciclável e durável, com garantia alargada de 5 anos. Cor preta. Dimensões: 490 x 98 x 360 mm. **O apoio para pés.**

ALMOFADAS



CÓD.
 173382 - 1

ALMOFADA ERGONÓMICA PORTÁTIL BREYTA

Almofada de assento acolchoada. Espuma de dupla densidade, 93% reciclada pós-consumo, para reduzir a fadiga durante longos períodos de utilização. Design ergonómico com recorte oculto na zona do cóccix para aliviar a pressão na coluna vertebral. Pega de transporte integrada. Capa em tecido de poliéster 100% reciclado. Cor preta. Dimensões: 60 x 430 x 430 mm. **A almofada.**



CÓD. REF.
 174699 KF10415 - 1

ALMOFADA ERGONÓMICA DE ESPUMA VISCOELÁSTICA

Almofada de assento viscoelástica concebida para proporcionar maior conforto e suporte durante longas jornadas de trabalho no escritório. Possui um núcleo de espuma de poliuretano (PU) que se adapta à forma do corpo, distribuindo o peso de forma uniforme e ajudando a reduzir a pressão na zona lombar e nos glúteos. Inclui uma pega integrada para facilitar o transporte e uma base antiderrapante que garante estabilidade em qualquer superfície. Dimensões: 460 x 370 x 75 mm. **A almofada.**

ILUMINAÇÃO

TEMPERATURA DA LUZ Graus kelvin

A temperatura da luz é medida em Kelvin (K): quente (2700K) para ambientes acolhedores, neutra (4000K) para uso diário e fria (6500K) para máxima claridade.

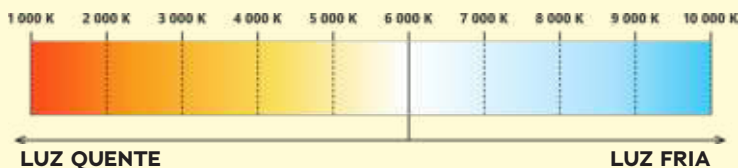

ETIQUETAS DE EFICIÊNCIA ENERGÉTICA.

Indica o consumo de energia
Facilitar a comparação entre produtos
Promover a poupança económica
Promover a sustentabilidade



Q-CONNECT®

- » 6W
- » 360 LM
- » TOM LUZ VARIÁVEL
- » SENSOR TÁTIL
- » FUNÇÃO LUZ NOTURNA



CÓD.	REF.	COR		
163892	KF10974	BRANCO	-	1
163891	KF10973	PRETO	-	1

CANDEIEIRO DE ESCRITÓRIO

Caneeiro de escritório fabricado em ABS e alumínio com acabamento mate. Potência de 6 W, 32 LEDs e um fluxo luminoso de 360 lúmenes. Temperatura de cor (CCT) ajustável: 3000K (luz quente), 4000K (luz neutra) e 6300K (luz fria), com um índice de reprodução cromática (CRI) de 80 para uma iluminação de escritório precisa. Sensor tátil para ligar/desligar. Inclui função de luz noturna para ambientes relaxantes. Cabeça orientável com 1 articulação. Cabo de 130 mm. Certificados CE e RoHS. Medidas: 146 x 297 x 123 mm. **O candeeiro.**

Q-CONNECT®

- » 2W
- » 200 LM
- » TOM LUZ VARIÁVEL
- » SENSOR TÁTIL
- » PORTA USB-C
- » 5 HORAS DE AUTONOMIA



CÓD.	REF.	COR		
174172	KF22412	BRANCO	-	1
174173	KF22413	PRETO	-	1

CANDEIEIRO DE ESCRITÓRIO NOVA

Caneeiro de escritório com estrutura metálica resistente que garante durabilidade e estabilidade. Potência de 2W com 24 LEDs de baixo consumo e um fluxo luminoso de 200 lúmenes. Temperatura de cor (CCT) ajustável: 3000K (luz quente), 4000K (luz neutra) e 6000K (luz fria), com um índice de reprodução cromática (CRI) superior a 80 para uma percepção precisa das cores. Interruptor tátil que permite regular a intensidade do brilho e alterar facilmente a CCT da luz. Cabo de 80 mm com ficha tipo USB-C. Recarregável com até 5 horas de autonomia. Vida útil de 10 000 horas. Certificados CE e RoHS. Medidas: 100 x 285 x 90 mm. **O candeeiro.**

Q-CONNECT®

- » 5W
- » 250 LM
- » TOM LUZ VARIÁVEL
- » SENSOR TÁTIL
- » LUPA INTEGRADA



CÓD.	REF.		
173955	KF31051	-	1

CANDEIEIRO DE ESCRITÓRIO

Caneeiro de escritório fabricado em ABS e silicone. Sensor tátil para ligar/desligar. Inclui lupa integrada para tarefas de precisão. Potência de 5 W. Com faixa de 18 LEDs e 250 lúmenes. Interruptor por sensor com 3 níveis de luminosidade (CCT): 3000 - 6000 K, com um índice de reprodução cromática (CRI) de 80 para uma iluminação precisa. Até 10 000 horas de utilização. Comprimento do cabo: 1,5 m. Cor branco. Medidas: 500 x 160 mm. **O candeeiro.**

Q-CONNECT®

- » 7W
- » 500 LM
- » TOM LUZ VARIÁVEL
- » SENSOR TÁTIL



CÓD.	REF.	COR		
163890	KF10972	BRANCO	-	1
163889	KF10971	PRETO	-	1

CANDEIEIRO DE ESCRITÓRIO

Caneeiro de escritório fabricado em ABS e alumínio com acabamento mate. Potência de 7W, 80 LEDs e um fluxo luminoso de 500 lúmenes. Temperatura de cor (CCT) ajustável: 3000K (luz quente), 4000K (luz neutra) e 6500K (luz fria), com um índice de reprodução cromática (CRI) de 80 para uma iluminação de escritório precisa. Interruptor manual para ligar/desligar e regulação da luminosidade. Cabeça e braço orientáveis com 2 articulações que permitem ajustar a direção da luz. Cabo de 130 mm. Certificados CE e RoHS. Medidas: 165 x 420 x 140 mm. **O candeeiro.**

ILUMINAÇÃO

Q-CONNECT®

- » 13W
- » 800 LM
- » TOM LUZ VARIÁVEL
- » SENSOR TÁTIL
- » PORTA USB-C

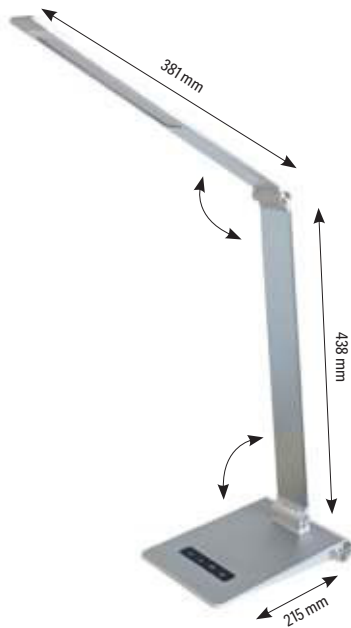

A ↓ G F

N

CÓD.	REF.	COR		
174176	KF22416	● PRETO	-	1
174177	KF22417	● PRATA	-	1

CANDEEIRO DE ESCRITÓRIO

Caneeiro de escritório com estrutura metálica resistente que garante durabilidade e estabilidade. Potência de 13W com 64 LEDs e um fluxo luminoso de 800 lúmenes. Temperatura de cor (CCT) ajustável: 3000K (luz quente), 4000K (luz neutra) e 6000K (luz fria), com um índice de reprodução cromática (CRI) superior a 80 que garante uma reprodução fiel das cores. Sensor com controlo de intensidade de brilho regulável e 3 modos de cor. Design dobrável e braço articulado com 2 pontos de mobilidade que permite orientar a luz com precisão, adaptando-se a diferentes posições. Cabo de 150 mm com porta de carregamento tipo USB-C. Vida útil de 12.000 horas. Certificados CE e RoHS. Medidas: 215 x 438 x 381 mm. **O caneeiro.**

Q-CONNECT®

- » 40W
- » 550 LM
- » TOM LUZ VARIÁVEL
- » SENSOR TÁTIL
- » FUNÇÃO LUZ NOTURNA



A ↓ G E

N

CÓD.	REF.		
172138	KF19068	-	1

CANDEEIRO DE ESCRITÓRIO

Caneeiro de escritório fabricado em ABS e silicone. Potência de 5 W, 18 LEDs e um fluxo luminoso de 250 lúmenes. Temperatura de cor (CCT) ajustável: 3000K (luz quente), 3800K (luz neutra) e 5700K (luz fria), com um índice de reprodução cromática (CRI) de 80 para uma iluminação de secretária precisa. Sensor tátil para ligar/desligar e regulação de brilho. Inclui funções de luz noturna, desligamento com atraso e lembrete de descanso. Braço oscilante com 2 articulações e caneeiro lateral antideslumbrante. Cabo de 130 mm. Certificados CE e RoHS. Medidas 137 x 425 x 358 mm. **O caneeiro.**

Q-CONNECT®

- » 10W
- » 400 LM
- » TOM LUZ VARIÁVEL
- » SENSOR TÁTIL
- » PORTA USB-C
- » TEMPORIZADOR DE DESLIGAMENTO AUTOMÁTICO 30/60



A ↓ G G

N

CÓD.	REF.	COR		
174161	KF22401	○ BRANCO	-	1
174160	KF22400	● PRETO	-	1

CANDEEIRO DE ESCRITÓRIO VEGA

Caneeiro de escritório fabricado em ABS e alumínio. Potência de 10 W, 52 LEDs e um fluxo luminoso de 400 lúmenes. Temperatura de cor (CCT) ajustável: 3000K (luz quente), 4000K (luz neutra) e 6000K (luz fria), com um índice de reprodução cromática (CRI) superior a 80 para uma percepção precisa das cores. Interruptor tátil que permite regular a intensidade do brilho, 5 modos de CCT e temporizador de desligamento automático (30 min/1 h). Design dobrável e braço articulado com 2 pontos de mobilidade que permite orientar a luz com precisão, adaptando-se a diferentes posições. Cabo de 120 mm com porta de carregamento USB-C para dispositivos externos. Vida útil de 12.000 horas. Certificados CE e RoHS. Medidas: 190 x 380 x 320 mm. **O caneeiro.**

Q-CONNECT®

- » 9W
- » 600 LM
- » TOM LUZ VARIÁVEL
- » SENSOR TÁTIL
- » BASE DE CARREGAMENTO SEM FIOS



A ↓ G G

CÓD.	REF.		
163893	KF10975	-	1

CANDEEIRO DE ESCRITÓRIO

Caneeiro de escritório fabricado em ABS e alumínio com acabamento em alumínio. Potência de 9 W, 120 LEDs e um fluxo luminoso de 600 lúmenes. Temperatura de cor (CCT) ajustável: 3000K (luz quente), 4000K (luz neutra) e 6300K (luz fria), com um índice de reprodução cromática (CRI) de 80 para uma iluminação de secretária precisa. Sensor tátil para ligar/desligar. Inclui base de carregamento rápido sem fios compatível com dispositivos móveis, com luz indicadora do nível de carga. Cabeça e braço orientáveis com 3 articulações para máxima flexibilidade. Cabo de 130 mm. Certificados CE e RoHS. Cor preto. Medidas: 192 x 755 x 150 mm. **O caneeiro.**

ILUMINAÇÃO



- » 9W
- » 550 LM
- » TOM LUZ VARIÁVEL
- » SENSOR TÁTIL



CÓD.	REF.	🌱	📦
153420	KF18755	-	1

CANDEIRO DE ESCRITÓRIO

Candeiro de escritório fabricado em ABS. Potência de 9 W, 32 LEDs e um fluxo luminoso de 550 lúmenes. Temperatura de cor (CCT) ajustável: 3000K (luz quente), 4300K (luz neutra) e 6300K (luz fria), com um índice de reprodução cromática (CRI) de 80 para uma iluminação de escritório precisa. Sensor tátil para ligar/desligar e alterar a cor. Braço e base oscilantes com 3 articulações que permitem orientar a luz com precisão. Vida útil estimada de 20.000 horas. Cabo de 130 mm. Certificados CE e RoHS. Cor prata. Medidas: 350 x 511 x 358 mm. **O candeiro.**



- » 8W
- » 320 LM
- » TOM LUZ VARIÁVEL
- » PORTA USB-A



CÓD.	REF.	🌱	📦
174174	KF22414	-	1

CANDEIRO DE ESCRITÓRIO RIGEL

Candeiro de escritório com estrutura metálica resistente que garante durabilidade e estabilidade. Potência de 8W com 84 LEDs e um fluxo luminoso de 320 lúmenes. Temperatura de cor (CCT) ajustável: 3000K (luz quente), 4000K (luz neutra) e 6000K (luz fria), com um índice de reprodução cromática (CRI) superior a 80 que garante uma reprodução fiel das cores. Interruptor com controle de intensidade de brilho regulável e 3 modos de cor. Braço articulado com 3 pontos de mobilidade que permite orientar a luz com precisão, adaptando-se a diferentes posições. Sistema de fixação por pinça, ideal para secretárias com espaço limitado, proporcionando uma fixação firme sem ocupar superfície adicional. Cabo de 150 mm com ficha tipo USB-A. Vida útil de 10.000 horas. Certificados CE e RoHS. Medidas 740 x 320 mm. **O candeiro.**



- » 8W
- » 380 LM
- » TOM LUZ VARIÁVEL
- » LUPA INTEGRADA



CÓD.	REF.	🌱	📦
174175	KF22415	-	1

CANDEIRO DE ESCRITÓRIO HADAR

Candeiro de escritório com estrutura metálica resistente que garante durabilidade e estabilidade. Potência de 8W com 48 LEDs e um fluxo luminoso de 380 lúmenes. Temperatura de cor (CCT) ajustável: 3000K (luz quente), 4000K (luz neutra) e 6000K (luz fria), com um índice de reprodução cromática (CRI) superior a 80 que garante uma reprodução fiel das cores. Interruptor com controle de intensidade de brilho regulável e 3 modos de cor. Braço articulado com 3 pontos de mobilidade que permite orientar a luz com precisão, adaptando-se a diferentes posições. Sistema de fixação por pinça, ideal para secretárias com espaço limitado, proporcionando uma fixação firme sem ocupar superfície adicional. Inclui uma lupa integrada, ideal para trabalhos detalhados. Cabo de 150 mm com ficha tipo USB-A. Vida útil de 10.000 horas. Certificados CE e RoHS. Cor preto. Medidas: 500 x 160 mm. **O candeiro.**



- » MÁXIMO 40W
- » PARA LÂMPADA E27



CÓD.	REF.	COR	🌱	📦
174168	KF22408	○ BRANCO	-	1
174169	KF22409	● PRETO	-	1
174170	KF22410	● ROSA	-	1

CANDEIRO DE ESCRITÓRIO ORIÓN

Candeiro de escritório com estrutura metálica combinada com detalhes em madeira que conferem um toque acolhedor e moderno. Potência máxima de 40 W compatível com lâmpadas de baixo consumo ou LED. Interruptor integrado de ligar/desligar acessível e prático para uso diário. Braço flexível que permite orientar a luz com facilidade, adaptando-se a diferentes necessidades visuais. Cabo de 130 mm. Certificados CE e RoHS. Medidas: 150 x 420 x 180 mm. **O candeiro.**

ILUMINAÇÃO

Q-CONNECT®

» MÁXIMO 40W
» PARA LÂMPADA E27



CÓD.	REF.	COR	UN
174171	KF22411	-	1

CANDEIEIRO DE ESCRITÓRIO DENEBO

Caneeiro de escritório com estrutura metálica combinada com detalhes em madeira que conferem um toque acolhedor e moderno. Potência máxima de 40 W compatível com lâmpadas de baixo consumo ou LED. Interruptor integrado de ligar/desligar acessível e prático para uso diário. Braço articulado com 2 pontos de mobilidade que permite orientar a luz com precisão, adaptando-se a diferentes posições. Cabo de 150 mm. Certificados CE e RoHS. Cor preto. Medidas: 160 x 480 x 160 mm. **O candeeiro.**

Q-CONNECT®

» MÁXIMO 40W
» PARA LÂMPADA E27



CÓD.	REF.	COR	UN
174166	KF22406	● PRETO	- 1
174167	KF22407	● PRATA	- 1

CANDEIEIRO DE ESCRITÓRIO ANTARES

Caneeiro de escritório com estrutura metálica resistente que garante durabilidade e estabilidade. Potência máxima de 40W compatível com lâmpadas de baixo consumo ou LED. Interruptor integrado de ligar/desligar acessível e prático para uso diário. Braço articulado com 3 pontos de mobilidade que permite orientar a luz com precisão, adaptando-se a diferentes posições. Sistema de fixação por pinça, ideal para secretárias com espaço limitado, proporcionando uma fixação firme sem ocupar superfície adicional. Cabo de 145 mm. Certificados CE e RoHS. Medidas: 720 x 160 mm. **O candeeiro.**

RELÓGIOS

Q-CONNECT®



CÓD.	REF.	COR	UN
153907	KF11214	● AZUL	- 1

RELÓGIO DE PAREDE PLÁSTICO

Relógio de parede, design moderno e atual. Números grandes para uma fácil leitura. Cores vivas. Funciona com 1 pilha AA (não incluída). Diâmetro: 300 mm. **O relógio.**



Q-CONNECT®

» MÁXIMO 40W
» PARA LÂMPADA E27



CÓD.	REF.	COR	UN
174163	KF22403	○ BRANCO	- 1
174162	KF22402	● PRETO	- 1
174165	KF22405	● PRATA	- 1
174164	KF22404	● VERMELHO	- 1

CANDEIEIRO DE ESCRITÓRIO POLARIS

Caneeiro de escritório com estrutura metálica resistente que garante durabilidade e estabilidade. Potência máxima de 40W compatível com lâmpadas de baixo consumo ou LED. Interruptor integrado de ligar/desligar acessível e prático para uso diário. Braço articulado com 3 pontos de mobilidade que permite orientar a luz com precisão, adaptando-se a diferentes posições. Cabo de 150 mm. Certificados CE e RoHS. Medidas: 150 x 430 x 160 mm. **O candeeiro.**



» 5W
» TOM DE LUZ VARIÁVEL
» SENSOR TÁTIL

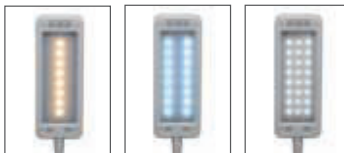

CÓD.	COR	UN
171833	● PRETO	- 1

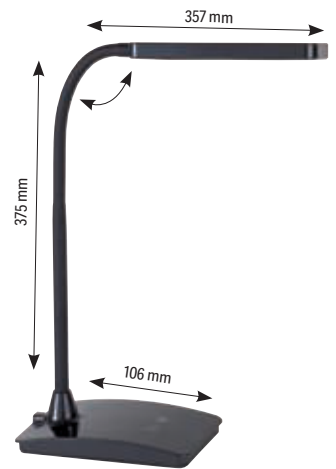

CANDEIEIRO DE ESCRITÓRIO

Temperatura da cor e potência luminosa reguláveis em 3 níveis. Boa iluminação de uma área limitada; elevado rendimento luminoso. Tecnologia LED. Braço estável com amplitude de curvatura para ajustar o ângulo de iluminação. Operação tátil cómoda na base da lâmpada. Fonte de luz e dispositivo de controlo intercambiáveis. Intensidade da lâmpada: 1360 lux a uma distância de 35 cm. Temperatura de cor (por fonte de luz): 3000 Kelvin (branco quente) até 6500 Kelvin (branco luz do dia). 1 fonte de luz. Consumo de energia ponderado (por fonte de luz): 5 kWh/1000 h. Vida útil, L70B50 (por fonte de luz): 50 000 h. Suporte de secretária. Cabeça e braço basculantes e giratórios. Cabeça: 160 x 60 mm. Braço: comprimento inferior 357 mm. Pé: 165 x 106 mm. Medidas: 106 x 375 x 357 mm. **O candeeiro.**

RELÓGIOS

Q-CONNECT®

Ø
300
mm

CÓD.	REF.		
163915	KF16949	-	1

RELÓGIO DE PAREDE PLÁSTICO

Relógio de parede, design atual e atrativo. Moldura de plástico de cor azul. Com números brancos sobre fundo de cor azul. Números grandes para uma leitura fácil. Mecanismo silencioso. Funciona com 1 pilha AA (não incluída). Diâmetro: 300 mm. **O relógio.**

Q-CONNECT®

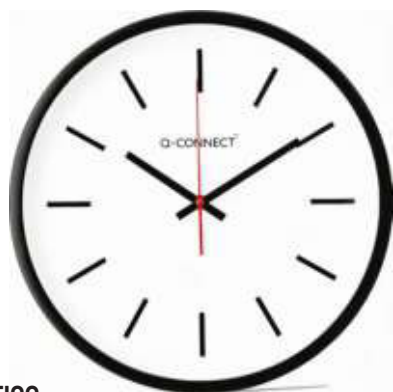
Ø
344
mm

CÓD.	REF.		
163917	KF16951	-	1

RELÓGIO DE PAREDE PLÁSTICO

Relógio de parede, design atual e atrativo. Moldura de plástico de cor preta. Cor branco e preto, estilo minimalista. Mecanismo silencioso. Funciona com 1 pilha AA (não incluída). Diâmetro: 344 mm. **O relógio.**

Q-CONNECT®

Ø
305
mm

CÓD.	REF.		
163916	KF16950	-	1

RELÓGIO DE PAREDE CROMADO

Relógio de parede, design atual e atrativo. Moldura metálica de cor dourado rosa. Com números grandes de cor para uma leitura fácil. Mecanismo silencioso. Funciona com 1 pilha AA (não incluída). Diâmetro: 305 mm. **O relógio.**

Q-CONNECT®

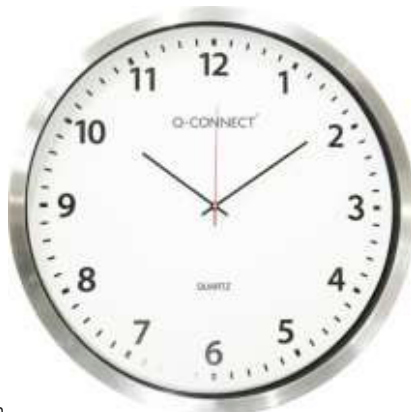
Ø
600
mm

CÓD.	REF.		
153909	KF11216	-	1

RELÓGIO DE PAREDE CROMADO

Relógio de parede cromado. Números de grande tamanho para facilitar a sua leitura. Funciona com 1 pilha AA (não incluída). Diâmetro: 500 mm. **O relógio.**

Q-CONNECT®

Ø
340
mm

CÓD.	REF.	MOLDURA		
22368	KF15591	○ BRANCO	-	1
22369	KF15592	● PRETO	-	1

RELÓGIO DE PAREDE PLÁSTICO

Relógio de parede, design moderno e atual. Com números grandes de cor preto sobre uma base branca que facilita a sua leitura. Funciona com 1 pilha AA (não incluída). Diâmetro: 340 mm. **O relógio.**

Q-CONNECT®

Ø
250
mm

CÓD.	REF.		
163914	KF16948	-	1

RELÓGIO DE PAREDE CROMADO

Relógio de parede, design atual e atrativo. Moldura metálica de cor cromado. Com números brancos sobre fundo de cor preta. Números grandes para uma leitura fácil. Mecanismo silencioso. Funciona com 1 pilha AA (não incluída). Diâmetro: 250 mm. **O relógio.**

Q-CONNECT®

Ø
350
mm

CÓD.	REF.		
163919	KF16953	-	1

RELÓGIO DE PAREDE CROMADO

Relógio de parede, design atual e atrativo. Moldura metálica de cor cromado. Com números brancos sobre um fundo de cor preta. Números grandes para uma leitura fácil. Termómetro e higrómetro incluído para indicar a temperatura e a humidade no ar. Mecanismo silencioso. Funciona com 1 pilha AA (não incluída). Diâmetro: 350 mm. **O relógio.**

Q-CONNECT®

Ø
305
mm

CÓD.	REF.		
172568	KF18984	-	1

RELÓGIO DE PAREDE SILENCIOSO

Relógio de parede analógico com borda cromada. Números e marcas prateados sobre mostrador preto. Funciona com 1 pilha AAA (não incluída). Movimento de quartzo silencioso. Diâmetro: 305 mm. **O relógio.**

RELÓGIOS

Q-CONNECT®



CÓD. REF.
172565 KF18981 - 1

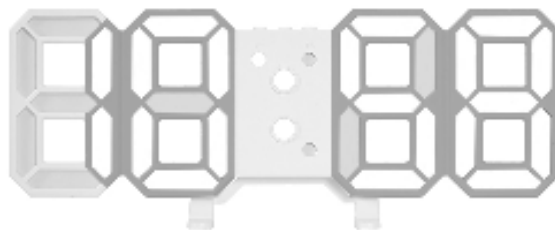

RELÓGIO DE PAREDE DIGITAL

Relógio de parede digital com design moderno. Possui 3 alarmes, sensor de som e marcador de temperatura. Formato 12/24. Inclui cabo USB. Medidas: 200 x 40 x 87 mm. **O relógio.**

Q-CONNECT®



CÓD. REF.
172569 KF18985 - 1



Q-CONNECT®



CÓD. REF.
172570 KF18986 - 1



RELÓGIO DE PAREDE DIGITAL

Relógio de parede digital com design moderno. Possui vários alarmes, sensor de som e controlo de brilho (3 níveis). Indicador de humidade e temperatura. Formato 12/24. Inclui cabo USB. Medidas: 230 x 35 x 70 mm. **O relógio.**

Q-CONNECT®



CÓD. REF.
174341 KF19100 - 1



RELÓGIO DE PAREDE DIGITAL

Relógio de parede digital, com design moderno. Com ecrã LED para fácil leitura e comando à distância. Possui alarme duplo com opções de repetição, medidor de humidade e temperatura, memória em caso de falhas de energia e brilho ajustável em 4 níveis. Inclui cabo USB e compartimento para pilhas AAA (não incluídas). Formato 12/24. Inclui cabo USB. Diâmetro: 270 mm. **O relógio.**

Q-CONNECT®



CÓD. REF.
172566 KF18982 - 1



RELÓGIO DE SECRETÁRIA DIGITAL

Relógio de secretária digital em madeira. Possui vários alarmes, sensor de som, modo dia/noite e controlo de brilho (3 níveis). Indicador de temperatura. Inclui cabo USB e compartimento para 4 pilhas AAA (não incluídas). Medidas: 100 x 40 x 60 mm. **O relógio.**

Q-CONNECT®



CÓD. REF.
172567 KF18983 - 1



RELÓGIO DE SECRETÁRIA DIGITAL

Relógio de secretária digital em bambu. Possui vários alarmes, sensor de som, modo dia/noite e controlo de brilho (3 níveis). Indicador de temperatura. Inclui cabo USB e compartimento para 1 pilha AA (não incluída). Medidas: 150 x 45 x 70 mm. **O relógio.**

Q-CONNECT®



CÓD. REF.
172564 KF18980 - 1





RELÓGIO DE SECRETÁRIA DIGITAL

Relógio de secretária digital, com design moderno. Possui 3 alarmes e sensor de som. Formato 12/24. Inclui cabo USB e compartimento para 3 pilhas AAA (não incluídas). Medidas: 160 x 60 x 25 mm. **O relógio.**

CACIFOS

rocada

CÓD.	MÓDULO	MEDIDAS		
169565	1 PORTA		-	1
169566	2 PORTAS	40 cm LARGURA	-	1
169567	3 PORTAS		-	1

CACIFO METÁLICO DE 1 MÓDULO

Cacifo metálico monobloco com estrutura soldada para uma rigidez e estabilidade ótimas. Tem 30 ou 40 cm de largura e destina-se a ser utilizado em ambientes interiores, como vestiários, instalações de cuidados de saúde, administração pública, ambientes educativos, industriais ou comerciais. Sistema de dobradiça pivotante fácil de montar com abertura de 125°. Portas com suporte de etiquetas e sistema de ventilação de série. Inclui fechadura do tipo trinco. Pés metálicos não incluídos (opcional). O cacifo é fornecido sem pés nem rodapés. Não é adequado para utilização no exterior ou para aplicações de armazenamento de produtos químicos, tóxicos, inflamáveis, explosivos, etc. **O cacifo.**

**N**

CÓD.	MÓDULO		
166052	1 PORTA	-	1
166053	2 PORTAS	-	1
166054	4 PORTAS	-	1

CACIFO METÁLICO

Cacifo metálico com portas. Inclui fechadura, chave, porta-etiquetas e ventilação. Fabricado em Espanha. Cor cinzenta. Dimensões: 300 x 1800 x 500 mm. **O cacifo.**



**CHAVEIROS PORTA ETIQUETAS**

CÓD.	REF.		
166337	LW01	-	1

CHAVEIROS PORTA ETIQUETAS ECOUSE

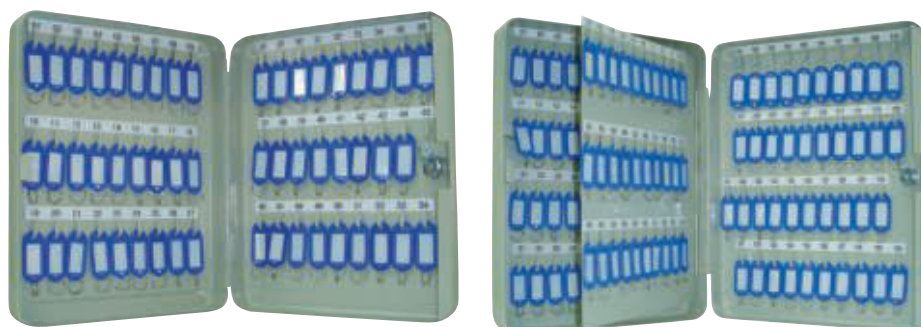
Chaveiros com úteis porta etiquetas para indicar a informação da chave. Fabricado em plástico reciclado. Cores sortidas. Medidas: 50 x 22 mm. **Caixa de 100 unidades.**

Q-CONNECT®**Aço**

CÓD.	REF.	MEDIDAS	CHAVES		
37601	KF04272	18 x 25 x 6 cm	36	-	1
37602	KF04273	24 x 30 x 6 cm	54	-	1
37603	KF04274	28 x 37 x 6 cm	80	-	1
37604	KF04275	28 x 37 x 8 cm	140	-	1

**ARMÁRIO PORTA CHAVES METÁLICO**

Armário porta chaves. Fabricado em aço muito resistente. Entregue com duas chaves, chaveiros, lista de chaves, painéis para pendurar as chaves e acessórios para fixar o armário à parede. Estrutura de 0,8 mm de aço. **O armário.**

ARMÁRIOS PORTA CHAVES

ARMÁRIOS PORTA CHAVES

Q-CONNECT®

Aço

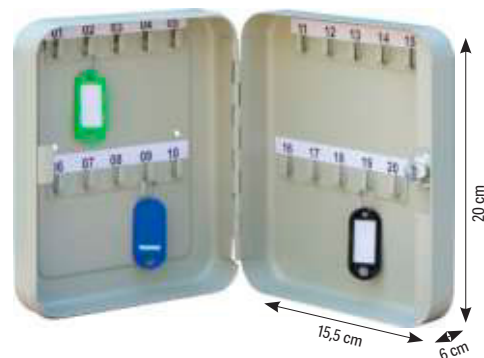

CÓD.	REF.	MEDIDAS	CHAVES		
900331	KF02605	16 x 20 x 6 cm	20	-	1

ARMÁRIO PORTA CHAVES DE AÇO

Armário porta chaves. Fabricado em aço, para guardar de forma segura até 20 chaves. Inclui 1 kit para colocar o armário na parede e 1 conjunto de etiquetas. Medidas: 15,5 x 20 x 6 cm. 2 anos de garantia. **O armário.**

COFRE

Q-CONNECT®

10

litros

CÓD.	REF.		
62847	KF04390	-	1

COFRE

Cofre com combinação e bloqueio eletrônico. Fechadura de emergência de alta segurança e visor LCD. Com 2 jogos de código de combinação (código de usuário e código de emergência), bloqueio automático aos 3 minutos e aviso de bateria baixa. Furos para fixar à parede ou chão. Pilhas incluídas. Caixa de 2 mm de espessura e porta de 5 mm. Capacidade: 10 litros. Medidas: 31 x 20 x 20 cm. Peso: 9 kg. **O cofre.**



CAIXA DE SUGESTÕES

Yarchivo®
2000

CÓD.		
75217	-	1

CAIXA DE SUGESTÕES COM CHAVE

Caixa de sugestões com chave e com espaço personalizável na parte traseira. Fabricada em poliestireno transparente de grande resistência. Ideal para cartões de visita, moedas, bilhetes de rifa, formulários, etc. Inclui duas chaves. Espaço interior: 15,2 x 10,2 cm. Medidas da ranhura: 8,9 x 0,64 cm. Medidas da caixa: 155 x 110 x 205 mm. **A caixa.**



EXPOSITORES

Q-CONNECT®

CÓD.	REF.		
171194	KF04186	-	1

EXPOSITOR DE SECRETÁRIA

Desenhado para trípticos com três dobras DIN A4. Fabricado em metacrilato transparente de alta qualidade, permite uma visão clara do conteúdo. O seu design inclinado permite uma ótima apresentação, tornando os folhetos mais acessíveis e atrativos. Com quatro compartimentos espaçosos, é a solução ideal para exposições, convenções, feiras comerciais, recepções e outros eventos. Medidas: 110 x 265 x 155 mm. **O expositor.**



CINZEIROS

Q-CONNECT®

12

litros

CÓD.	REF.		
36099	KF04229	-	1

CINZEIRO

Cinzeiro papelreira metálico, de forma cilíndrica, grelha para recolher as cinzas e adornos cromados na parte superior. Cor preta. Capacidade: 12 litros. Medidas: Ø 25 x 61,5 cm. **O cinzeiro.**

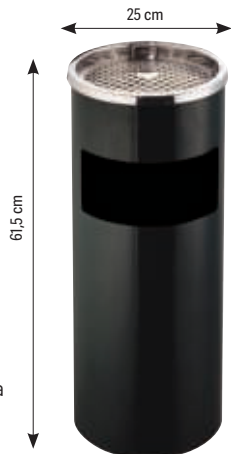

slc

24

litros

CÓD.	COR		
23342	● CINZA METÁLICO	-	1
23332	● PRETO	-	1

CINZEIRO

Cinzeiro papelreira pintado em epoxy preto. Adorno na abertura retangular frontal. Capacidade de 24 litros. Medidas: 66 x 19 x 19 cm. **O cinzeiro.**

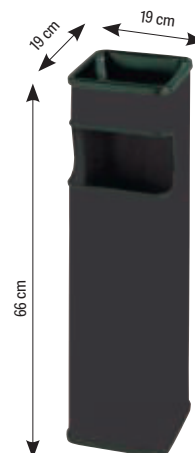

CINZEIROS



24 litros

CÓD.	REF.	COR	📦	📦
23283	-	PRETO	-	1

CINZEIRO

Aço inoxidável. Cinzeiro em epoxy preto. Aro inferior em PVC. Capacidade 24 litros. Medidas: Ø 21,5 x 66 cm. **O cinzeiro.**



15 litros

CÓD.	REF.	COR	📦	📦
20344	KF15148	AZUL	-	1
20342	KF15149	PRETO	-	1
166341	KF03772	VERMELHO	-	1
166342	KF03773	VERDE	-	1

CESTO DE PAPÉIS EM PLÁSTICO

Cesto de papéis em grelha de poliestireno altamente resistente. Capacidade 15 litros. Medidas: ø 28,5 x 29 cm. **O cesto.**

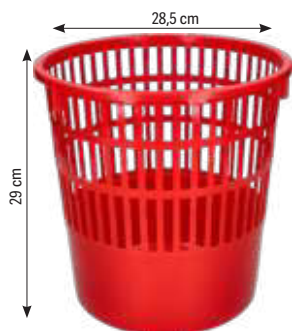

CÓD.	REF.	CAPACIDADE	MEDIDAS	📦	📦
36095	KF04225	6 l	Ø 21 x 32 cm	-	1
156149	KF11292	12 l	Ø 25 x 38 cm	-	1
156150	KF11293	20 l	Ø 29 x 43 cm	-	1

CESTO DE PAPÉIS METÁLICO COM PEDAL

Cesto fabricado em metal com acabamento espelhado. Com pedal para um maior conforto. **O cesto.**

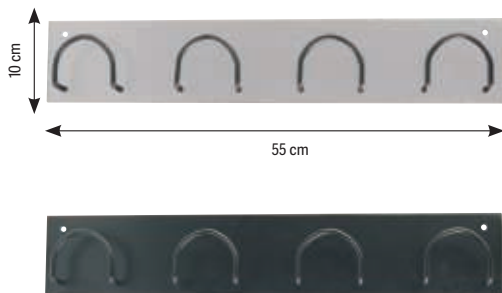

CÓD.	COR	📦	📦
23263	BRANCO	-	1
23262	PRETO	-	1

CABIDE METÁLICO DE PAREDE

Cabide de parede com 4 suportes metálicos. Medidas: 55 x 10 x 5 cm. **O cabide.**



CÓD.	REF.	MODELO	SUPORTES	📦	📦
156785	KF17287	SIMPLES	5	-	1

CABIDE METÁLICO DE PÉ

Cabide metálico com detalhes em madeira. Cor preta. Medidas: 28,5 x 177 cm. **O cabide.**

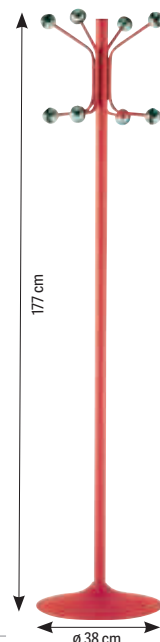
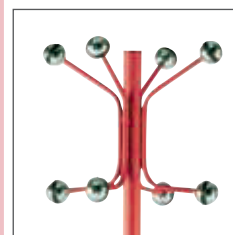

CÓD.	COR	📦	📦
23664	CINZA	-	1
23697	PRETO	-	1
27689	PRETO*	-	1
23666	VERMELHO	-	1

*Dividido em duas peças.

CABIDE METÁLICO DE PÉ

Cabide metálico de pé, com 8 suportes redondos para proteger as peças de roupa. Medidas: Ø 38 x 177 cm. Peso: 7,4 kg. **O cabide.**

CABIDES

slē

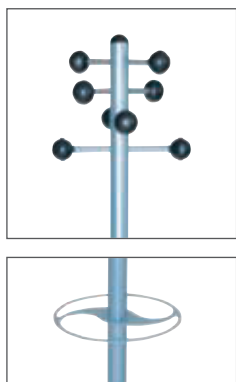

CÓD.
52779 - 1

CABIDE METÁLICO DE PÉ

Cabide metálico pintado, com 8 suportes e bengaleiro na parte inferior. Cor preta e prata. Medidas: Ø 38 x 177 cm. Peso: 5,7 kg. **O cabide.**

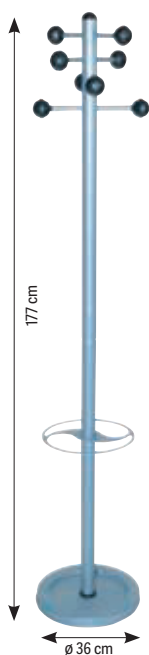

UNILUX

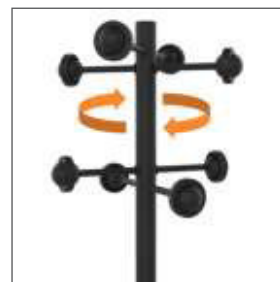

CÓD.	COR		
154391	● CINZA	-	1
154390	● PRETO	-	1

CABIDE METÁLICO DE PÉ

Cabide fabricado em aço. Com 8 suportes redondos para não danificar as roupas. A parte superior giratória permite um fácil acesso a todas as roupas. Também conta com porta guarda chuvas ajustável em altura com capacidade para 9 guarda chuvas. Base de 6 kg. Medidas: Ø 34 x 175 cm. Peso: 8,44 kg. **O cabide.**

PAPERFLOW

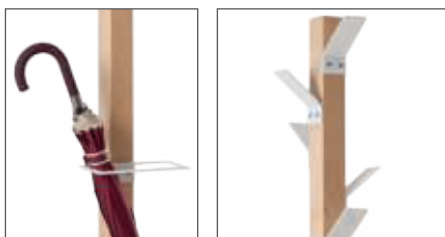

CÓD.	COR		
150345	○ BRANCO	-	1
150344	● PRETO	-	1

CABIDE MADEIRA DE PÉ

Cabide em madeira envernizada. A sua base garante estabilidade perfeita. Com 6 cabides superiores em poliestireno e 2 em aço cromado. Porta guarda chuvas na parte inferior. Medidas: Ø 35 x 180 x 35 cm. Peso: 6,78 kg. **O cabide.**

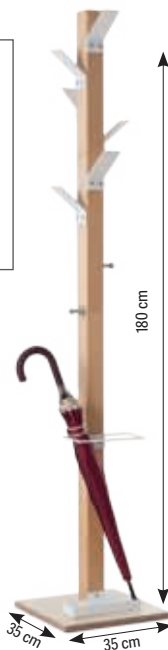

UNILUX



CÓD.
154394 - 1

CABIDE METÁLICO COM RODAS

Cabide com rodas para facilitar o seu deslocamento. Barra transversal é ajustável em altura e largura. Com capacidade para 40 cruzetas e 20 kg de peso. Cor preto/cromado. Medidas: 80 - 150 x 102 - 166 x 42 cm. Peso: 1,9 kg. **O cabide.**



TAPETE DE CHÃO

Q-CONNECT®

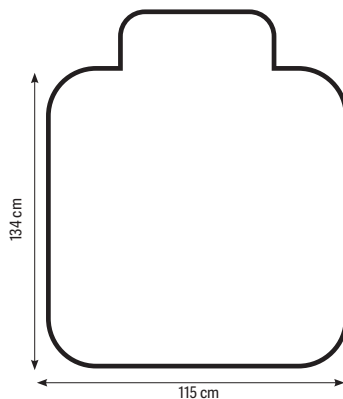
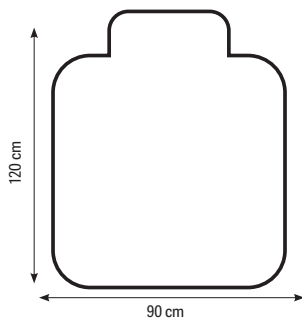
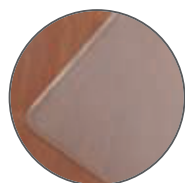

CÓD.	REF.	MEDIDAS		
32378	KFO0191	90 x 120 cm	-	1
32379	KFO0192	115 x 134 cm	-	1

TAPETE DE CHÃO

Superfície protetora para solos, fabricado em PVC. Resistente e cómodo de pisar, para proteger o desgaste que sofre o soalho, solo, devido à fricção das rodas da cadeira. Isola da humidade e do frio. Espessura: 2 mm. **O tapete.**

PAPERFLOW



CÓD.	MEDIDAS		
43544	90 x 60 cm	-	1
43545	150 x 90 cm	-	1

TAPETE ANTIPÓ POLIPROPILENO

Tapete fabricado 100% polipropileno. Com forro antideslizante em vinil. Espessura: 8 mm. **O tapete.**

CARROS

Q-CONNECT®



CÓD.
24696



CÓD.
24965

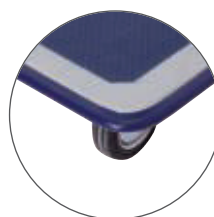

CÓD.	REF.	MEDIDAS	CARGA MAX.	PESO		
24696	KF16647	47,2 x 72,5 x 82 cm	150 KG	9,1 KG	-	1
24965	KF16648	60,8 x 85 x 90,7 cm	300 KG	16,2 KG	-	1

CARRO DOBRÁVEL

Carro dobrável para transporte de carga. Com pega dobrável e 4 rodas. Plataforma de revestimento antideslizante. **O carro.**

CARRO DE MÃO

Q-CONNECT®



CÓD.
25330

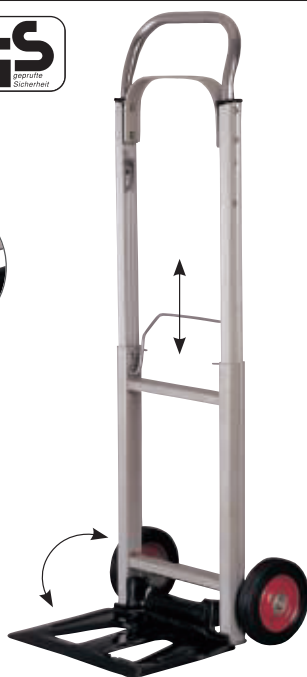

Q-CONNECT®



CÓD.
156483

CARRO DE MÃO PARA CARGAS

Carro de mão dobrável. Com rodas. Carga até 250 kg. Medidas: 64,5 x 122,5 x 66,5 cm. **O carro de mão.**



CARRO DE MÃO PARA CARGAS

Carro de alumínio dobrável. Com placa de aço que suporta um peso máximo de 90 kg. Com rodas de borracha. Fabricado conforme as rigorosas normas GS. Medidas: 41 x 70 + 40 x 39 cm. Peso: 6,8 kg. **O carro de mão.**

TAMBORETES

Q-CONNECT®



CÓD.	REF.	COR		
35640	KF00635	● AZUL	-	1
25381	KF00634	● CINZA	-	1
24640	KF00633	● PRETO	-	1



TAMBORETE COM RODAS RETRÁTEIS

Tamborete altamente resistente e firme. Fabricado em ABS. Com rodas de borracha retráteis, que faz com que seja muito fácil de transportar e firme ao mesmo tempo, ao permanecer fixo no chão. Com dois níveis. Suporta até 150 kg. Medidas: Ø 43,5 x 43 x Ø 28 cm. **O tamborete.**

ESCADAS

Q-CONNECT®

EN 131



CÓD. REF.
159577 KF1141 - 1

ESCALA DE ALUMÍNIO

Escada fabricada em alumínio. 3 degraus. Suporta até 150 kg. EN-131. Medidas: 40 x 126 x 59 cm. **A escada.**

Q-CONNECT®

EN 131



CÓD. REF.
31967 KF00315 - 1

ESCALA DE ALUMÍNIO

Fabricada com materiais de alta fiabilidade e cumprindo as normas EN 131 e GS. Peso máximo: 150 kg. Medidas: 43 x 149 x 72 cm. Peso: 3,20 kg. 4 degraus. **A escada.**

Q-CONNECT®

EN 131



CÓD. REF.
31968 KF00316 - 1

ESCALA DE ALUMÍNIO

Fabricada com materiais de alta fiabilidade e cumprindo as normas UNE EN 131 e GS. Peso máximo suportado: 150 kg. Medidas: 45 x 172 x 85 cm. Peso: 3,80 kg. 5 degraus. **A escada.**

Q-CONNECT®



EN 131



CÓD. REF.
31969 KF00317 - 1

ESCALA DE ALUMÍNIO

Fabricada com materiais de alta fiabilidade cumpre a norma UNE EN 131 e GS. Peso máximo suportável: 150 kg. Medidas: 48 x 193 x 99 cm. Peso: 4,20 kg. 6 degraus. **A escada.**

ALTIPESA

EN 131



CÓD.
155934 - 1

ESCALA MÓVEL COM PLATAFORMA

Escada industrial de alumínio de extrusão com 6 degraus. Degraus de 8 cm com relevos parafusados antiderrapantes. Altura entre degraus de 25 cm. Plataforma de trabalho 45x45 cm, base e guarda costas 95 cm em alumínio. Corrimão em ambos os lados a partir de 1 m de altura da plataforma. 4 rodas rotativas com freio: duas dianteiras ø7,5 cm e duas traseiras ø12,5 cm. Tampas grandes de PVC antiderrapante. Suporta até 150 kg. Altura da plataforma: 140 cm. Altura em tesoura: 340 cm. Comprimento inferior dianteiro: 105 cm. Comprimento frontal superior: 73 cm. Peso 22 kg. **A escada.**

PILHAS

Q-CONNECT®



AAA AA

CÓD.	REF.	TIPO	VOLT.	BLISTER	🌱	📦
33648	KF00488	AAA	1,5V	4 UDS.	-	1
33649	KF00489	AA	1,5V	4 UDS.	-	1

PILHA ALCALINA

Pilha alcalina de grande duração. **O blister.**

DURACELL



AAA AA C D 9 Volt.

PILHA ALCALINA PLUS POWER

Não recarregável. Oferece um bom rendimento a baixas temperaturas. Para múltiplas aplicações. Proporcionam 40% mais de energia que as Duracell Simply. **O blister.**

CÓD.	REF.	TIPO	VOLT.	BLISTER	🌱	📦
49963	303132	AAA	1,5V	4 UDS.	-	1
49962	303131	AA	1,5V	4 UDS.	-	1
21670	940280	C	1,5V	2 UDS.	-	1
21669	940281	D	1,5V	2 UDS.	-	1
21671	942799	9 VOLT	9V	1 UDS.	-	1

Q-CONNECT®



N

CÓD.	REF.	TIPO	🌱	📦
172237	KF14129	AA	-	1
172238	KF14130	AAA	-	1

PILHA RECARREGÁVEL USB-C

As pilhas recarregáveis USB-C oferecem uma solução moderna e eficiente. Com uma tensão de 1,5 V, estas baterias podem ser facilmente recarregadas através de um cabo USB-C. A embalagem inclui um cabo que permite carregar até 4 baterias simultaneamente, com um tempo de carregamento de apenas 2 a 3 horas.

O blister de 4 pilhas.

DURACELL

DURACELL



🌱

CÓD.	REF.	TIPO	🌱	📦
59565	940263	AAA	-	1
59564	81367177	AA	-	1

PILHA RECARREGÁVEL STANDARD

Mantém a carga durante 6 meses. Dura 45 horas num rato de PC. Pode ser recarregada centenas de vezes. **O blister de 4 pilhas.**

DURACELL



CÓD.	REF.	MODELO	🌱	📦
39182	950383	LR44	-	1
156579	990353	CR2032	-	1
156580	990352	CR2025	-	1

PILHA ALCALINA TIPO BOTÃO

Pilha alcalina tipo botão, de grande duração. **O blister de 2 pilhas.**

Q-CONNECT®



CÓD.	REF.	MODELO	AMPERES	🌱	📦
162777	KF14559	CR2025	150 MAH	-	1
162776	KF15036	CR2032	220 MAH	-	1

PILHA DE LÍTIO TIPO BOTÃO

Pilha de última tecnologia de lítio para um excelente rendimento. 3V. Livre de cádmio e mercúrio. **O blister de 4 pilhas.**

VIDEOPROJETORES

acer

N

CÓD.	REF.	🌱	📦
171308	MRJTG11.001	-	1

SOB PEDIDO
7 DIAS

VIDEOPROJETOR X1128H

Brilho de 4800 lúmenes. Reproduz cores realistas e imagens luminosas com a tecnologia Acer ColorBoost3D™. Cores uniformes e naturais com a tecnologia ColorSafe II, que controla os níveis RGB dinâmicos para evitar a deterioração da cor. Colunas integradas. **O videoprojetor.**



IMPRESSORAS DE ETIQUETAS

DYMO



CÓD.	REF.		
163332	2112722	-	1

IMPRESSORA DE ETIQUETAS 550

Impressora de etiquetas sem tinta para PC e Mac®. Utiliza a tecnologia de impressão térmica direta, sem necessidade de tinta ou toner. Crie e imprima etiquetas de direções, para pastas de arquivos, códigos de barras e mais desde o seu PC ou Mac® através do software DYMO® Connect. Imprime até 62 etiquetas por minuto. Desenho gráfico nítido com uma resolução standard de 300 x 300 DPI. Inclui: LabelWriter™ 550, 1 rolo básico de etiquetas de direções (28 mm x 89 mm), um adaptador de CA, um cabo de alimentação, um cabo USB, uma guia de referência rápida e 2+1 anos de garantia limitada. Medidas: 160 x 140 x 270 mm. Peso: 1,3 kg. **A impressora.**

DYMO



CÓD.	REF.		
163333	2112723	-	1

IMPRESSORA DE ETIQUETAS 550 TURBO

Impressora de etiquetas de alta velocidade para PC/Mac® com conexão LAN. Utiliza a tecnologia de impressão térmica direta, sem necessidade de tinta ou toner. A aplicação inteligente DYMO® Connect para software de computadores conecta-se ao PC ou Mac® o que permite um grande número de possibilidades de desenho com muito estilo. Imprime até 90 etiquetas por minuto. Desenho gráfico nítido com uma resolução standard de 300 x 300 DPI. Impressão massiva a partir do Microsoft Excel, Outlook e Google Contacts. Crie etiquetas personalizadas entre mais de 60 estilos e desenhos. Inclui: LabelWriter™ 550 Turbo, 1 rolo básico de etiquetas de direções (28 mm x 89 mm), adaptador de CA, cabo de alimentação, cabo USB, guia de referência rápida e 2+1 anos de garantia limitada. Medidas: 160 x 140 x 270 mm. Peso: 1,3 kg. **A impressora.**

ETIQUETADORAS

DYMO



CÓD.	REF.		
24334	2174576	-	1

ETIQUETADORA LETRATAG LT-100H

A máquina de gravar desenvolvida para o escritório ou lar. Oferece a possibilidade de rotular o que quiser: na cozinha, no escritório ou mesmo para classificar os jogos das crianças. Características: Teclado ABC, com teclas côncavas (ergonômicas). 189 caracteres e 45 símbolos. Arquivo do último texto em memória. Inclui tecla de fixação de números. Texto centrado automaticamente. Utiliza fitas LT de 12 mm. Estilos: normal, itálico, negrito e sombreado. Alimentação: 4 pilhas alcalinas. 4 tamanhos de letra. Visor de cristal líquido de 7 caracteres. Visualização do texto antes da gravação. Memória ampliada. Fonte Arial. Impressão horizontal e vertical. Imprime 2 linhas. Medidas: 95 x 215 x 65 mm. Peso: 280 g. **A etiquetadora.**

DYMO



CÓD.	REF.		
52888	2174612	-	1

ETIQUETADORA LABELMANAGER LM-160

Preparada para fazer todo o tipo de etiquetas. Dispõe de diferentes tipos de texto, formato, teclado simples e impressão perfeita. Permite realizar etiquetas mais profissionais em todo o momento. Teclado (QWERTY). Formato de teclado rápido para realizar texto em negrito, sublinhado, tamanho de texto e texto vertical. Possibilidade de visualização da etiqueta antes da impressão através do visor LCD. Possibilidade de escolha de 5 tamanhos e 7 estilos de texto. Largura da fita: 6,9 e 12 mm. Funciona com 6 pilhas AA ou adaptador (não incluído). Medidas: 118 x 203 x 49 mm. Peso: 350 g. **A etiquetadora.**



DYMO



CÓD.	REF.		
155016	S0784430	-	1

ETIQUETADORA LABELMANAGER LM-210D

Teclado QWERTY. Função desligar automático. 2 linhas de impressão, 7 estilos, 6 tamanhos de letra e 199 caracteres. Função de pré-visualização. Imprime até 10 cópias ao mesmo tempo. Sensor de bateria baixa. Utiliza 6 pilhas AA. **A etiquetadora.**



DYMO

CÓD.	REF.		
57036	S0968920	-	1

ETIQUETADORA LABELMANAGER LM280P

A máquina de gravar portátil e recarregável DYMO® LabelManager™ 280, pode organizar tudo com facilidade. Ligar ao seu PC ou Mac®* para personalizar as suas etiquetas com fontes e gráficos do seu computador. Escreva o texto de forma rápida, cómoda e simples no teclado de estilo informático com disposições específicas para cada país. Edite o texto com rapidez com as teclas inteligentes de acesso rápido. Máquina com bateria recarregável, bateria de lítio. Imprime em fitas de 6,9 e 12 mm. Teclado Qwerty. Inclui software e conexão a PC. 3 fontes. 2 linhas de impressão. Corte de fita manual. Adaptador incluído. Medidas: 107,5 x 206 x 46,5 mm. Peso: 395 g. **A etiquetadora.**



PISTOLAS DE NAVETES

Q-CONNECT®



CÓD.	REF.		
173118	KF10298	-	1



CÓD.	REF.		
173119	KF10299	-	1

CAIXA DE 5000 UNIDADES

Navetes padrão para etiquetadoras têxteis, tamanho 20 mm. Navetes de alta qualidade para uma fixação rápida e segura sem danificar os tecidos. Caixa de 5000 unidades.

PISTOLA NAVETES

Concebida para proporcionar rapidez e precisão, é uma ferramenta indispensável na indústria da moda e do retalho, permitindo a identificação de produtos sem causar danos aos tecidos. Fácil de usar, o seu design ergonómico garante um manuseamento confortável, reduzindo a fadiga mesmo durante uma utilização prolongada. Admite navetes padrão, permitindo a flexibilidade de usar diferentes tamanhos e estilos de etiquetas. **A pistola.**

AVERY®

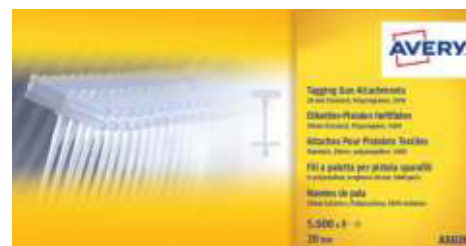

CÓD.	REF.		
43517	TGS001	-	1

CÓD.	REF.		
43518	AS020	-	1

RECARGA DE NAVETES 20 mm
Fios em polipropileno de 20 mmy.
Caixa de 5000 unidades.

PISTOLA NAVETES USO TÊXTIL

Etiquetadora de agulhas. Modelo de agulhas finas para produtos delicados. Modelo de agulha standard para produtos convencionais. A etiqueta identifica tecidos sem danificar. Ideais para estabelecimentos comerciais. **A pistola.**

TELEFONES

SPC®



CÓD.	REF.		
171702	7620N	-	1

TELEFONE SEM FIOS GOSSIP 2

Telefone fixo sem fios com teclas e números grandes, ecrã iluminado e identificador de chamadas. Incorpora modo mute, mãos livres, compatibilidade GAP e Modo Eco. Agenda para 50 contactos. Localização do telefone a partir da base. Medidas: 56 x 170 x 29 mm. Peso: 140 g. **O telefone.**

Q-CONNECT®



CABO DE 1,5 METROS

CÓD.	REF.	TOMADAS		
171962	KF19053	3	-	1
171963	KF19054	4	-	1
171964	KF19055	5	-	1
171965	KF19056	6	-	1

EXTENSÃO COM INTERRUPTOR

Extensão com interruptor, concebida para oferecer segurança e eficiência em casa ou no escritório. Com um cabo de 1,5 metros de comprimento feito de cobre puro e orientado a 45 graus para facilitar a ligação, esta regleta é perfeita para evitar consumos fantasmas. Fabricada com material PP resistente ao fogo e equipada com proteção infantil, garante a máxima segurança. A sua capacidade elétrica é de 16 A e suporta até 3680 W, fornecendo a potência necessária para vários dispositivos. Cor branco. **A extensão.**

EXTENSÕES

EXTENSÕES

Q-CONNECT®



CÓD.	REF.	TOMADAS	MODELO		
171959	KF19050	3	CABO 1,4 M	-	1
171958	KF19049	6	TOMADA	-	1

EXTENSÃO CUBO COM USB

Extensão de cubo concebida para se ligar facilmente e otimizar o espaço com três tomadas padrão, duas portas USB-A e uma porta USB-C. Garante a máxima segurança com certificações CE e ROHS, além de resistência a testes de temperatura de até 750 °C e normas de proteção contra incêndios, sobretensão, sobrecorrente, descargas eletrostáticas, sobrecarga e curto-circuito. Com especificações elétricas de: 250 V, 16 A e 3680 W. Medidas: 75 x 75 x 112 mm. **A extensão.**

Q-CONNECT®

Q-CONNECT®

171961



171960



CÓD.	REF.	MODELO		
171957	KF19048	CABO 1,4 M	-	1
171956	KF19047	TOMADA	-	1

CÓD.	REF.	MEDIDAS	MODELO	TOMADAS		
171960	KF19051	76 X 140 X 87 MM	CABO 1,4 M	6	-	1
171961	KF19052	120 X 210 X 120 MM	CABO 2 M	12	-	1

EXTENSÃO CUBO

Extensão de cubo com cinco tomadas múltiplas que otimizam o espaço e mantêm os dispositivos organizados. Capacidade de 250 V, 16 A e 3680 W, garante a máxima segurança com certificações CE e ROHS. Em conformidade com as normas de segurança, incluindo proteção contra incêndios, sobretensão, sobrecorrente, descargas eletrostáticas, sobrecarga e curto-circuito, garante um desempenho fiável em qualquer ambiente. Medidas: 75 x 75 x 112 mm. Peso: 230 g. **A extensão.**

EXTENSÃO MÚLTIPLA COM USB

Extensão de tomada múltipla com cabo, concebida para se ligar facilmente e otimizar o espaço com tomadas europeias padrão, três portas USB e uma porta USB-C. Garante a máxima segurança com certificações CE e ROHS. Além disso, suporta testes de temperatura de curto prazo até 750 °C e cumpre as normas de proteção contra incêndio, sobretensão, sobrecorrente, descargas eletrostáticas, sobrecarga e curto-circuito, incorporando uma função de proteção contra sobrecarga. Com capacidades elétricas de 250 V, 16 A e 3680 W. **A extensão.**

CABOS E ACESSÓRIOS

Q-CONNECT®

USB-C
LIGHTNING



CÓD.	REF.		
172595	KF18964	-	1

CABO USB-C PARA APPLE LIGHTNING

Cabo resistente tipo USB-C para Lightning, em PVC. Compatível com dispositivos Apple. Cabo de carregamento e transferência de dados 2.0 A. Carregamento rápido. Comprimento: 2 m. Cor branco. **O cabo.**

Q-CONNECT®

USB-C
USB-A



CÓD.	REF.		
172609	KF18978	-	1

CABO USB-C PARA USB-A

Cabo USB-C tipo A resistente em nylon trançado. Cabo de carregamento e transferência de dados 2.0 A. Carregamento rápido. Comprimento: 1 m. Cor branco e preto. **O cabo.**

Q-CONNECT®

USB-C
USB-A



CÓD.	REF.	COMPRIMENTO		
172596	KF18965	1 m	-	1
172597	KF18966	2 m	-	1

CABO USB-C PARA USB-A

Cabo USB-A tipo C resistente em PVC. Cabo de carregamento e transferência de dados 2.0 A. Carregamento rápido. Cor branco. **O cabo.**

CABOS E ACESSÓRIOS

Q-CONNECT®

N

**USB-C
USB-C**

CÓD.	REF.	COR	COMPRIMENTO		
172600	KF18969	● AZUL	1 M	-	1
172601	KF18970	● AZUL	2 M	-	1
172592	KF18961	○ BRANCO	1 M	-	1
172593	KF18962	○ BRANCO	2 M	-	1
172594	KF18963	○ BRANCO	3 M	-	1
172604	KF18973	● ROXO	1 M	-	1
172605	KF18974	● ROXO	2 M	-	1
172606	KF18975	● PRETO	1 M	-	1
172607	KF18976	● PRETO	2 M	-	1
172598	KF18967	● ROSA	1 M	-	1
172599	KF18968	● ROSA	2 M	-	1
172602	KF18971	● VERDE	1 M	-	1
172603	KF18972	● VERDE	2 M	-	1

CABO USB-C PARA USB-C

Cabo USB-C tipo C resistente em PVC. Cabo de carregamento e transferência de dados 2.0 A. Carregamento rápido. **O cabo.**



Q-CONNECT®

**USB-C
USB-C**



N

CÓD.	REF.		
172608	KF18977	-	1

CABO USB-C PARA USB-C

Cabo USB-C tipo C em nylon trançado. Cabo de carregamento e transferência de dados 2.0 A. Comprimento: 1 m. Cor branco e preto. **O cabo.**

Q-CONNECT®

CÓD.	REF.	COR	MEDIDAS		
170693	KF17185	● PRETO	100 X 2,5 MM	-	1
170694	KF17186	● PRETO	200 X 2,5 MM	-	1
170695	KF17187	● PRETO	200 X 3,6 MM	-	1
170696	KF17188	● PRETO	300 X 4,8 MM	-	1
170697	KF17189	● PRETO	400 X 4,8 MM	-	1
170698	KF17190	○ BRANCO	300 X 4,8 MM	-	1



ABRAÇADEIRAS

A abraçadeira para cabos é um dispositivo de fixação feito de material de nylon de alta qualidade que oferece resistência adicional e tem uma classificação de inflamabilidade V-2 para maior segurança. O seu design inclui propriedades adicionais de resistência aos raios UV, tornando-a adequada para aplicações no exterior, onde enfrenta condições climáticas variáveis. Com uma resistência mínima à tração do laço de 18 lbs (2,03 Nm), garante uma fixação segura. Para além disso, a sua gama de temperaturas de funcionamento de -40°C a +80°C demonstra a sua versatilidade e durabilidade. **Bolsa de 100 unidades.**

3M

CÓD.	REF.	COR	USO	MEDIDAS		
150116	KE234000104	○ BRANCO	INTERIOR	200 X 3,5 MM	-	1
150117	KE234000120	○ BRANCO	INTERIOR	280 X 3,5 MM	-	1
150119	KE234000195	● PRETO	EXTERIOR	280 X 4,5 MM	-	1



ABRAÇADEIRAS

Abraçadeiras flexíveis fabricadas em poliamida 6/6. De grande resistência mecânica, para fixação em instalações elétricas e em aplicações de manutenção e reparação. Sistema de fechamento com força de inserção. Resistência ao meio ambiente. Instala-se com facilidade manualmente ou com ferramentas adequadas. Temperatura de trabalho: de -40° C a +100° C. Temperatura de aplicação: de -10° C a +60° C. Resistente à maioria dos químicos. **Bolsa de 100 unidades.**

ADAPTADORES DE CORRENTE

Q-CONNECT®

**USB-A
+
USB-C**

N

CÓD.	REF.		
172610	KF18979	-	1

CARREGADOR DE PAREDE USB-A E USB-C

Carregador de parede com duas fichas para cabos USB-A e USB-C. USB-A: potência 18 W. USB-C: potência 20 W. Cor branco. **O carregador.**



GROOVY

USB-C

CÓD.	REF.		
171406	GR-SCH-1X2.0A20W-C11	-	1

CARREGADOR DE PAREDE USB-C

Este carregador possui um isolador para proteção contra sobreaquecimento, sobretensão e sobrecorrente. 2A 20W. Uma porta USB-C. Cor cinzenta escura. **O carregador.**



CÂMARA WEB



CÓD.	REF.		
170364	53X27AA	-	1

CÂMARA WEB

Câmara de 5 MP. Liga-se através de USB-A, ao ligar a câmara esta ajusta-se automaticamente com base nas condições de iluminação. Com microfone incorporado. Além disso, com a sua grande angular de 66° para uma sensação de conversação natural. Funciona instantânea e facilmente com o Zoom, Microsoft Teams e outros chats de vídeo. Também possui rotação de 360° e inclinação de 15° e suporte para tripé. Medidas: 72 x 53,6 x 53,2 mm. **A câmara.**

COLUNAS



CÓD.	REF.		
161278	SB150	-	1



COLUNAS 2.0 SB150

Som stéreo nítido num design compacto. Ligação para auscultadores de 3,5 mm na parte frontal. Botões de ligar/desligar e ajuste do volume. Alimentado por USB. Medidas: 95 x 170 x 165 mm. Peso: 370g. **Conjunto de colunas.**

HIGIENE E MANUTENÇÃO



400
ml

CÓD.	REF.		
48484	KF04499	-	1

AR COMPRIMIDO 400 ml

Pulverizador de ar comprimido para limpeza geral. Eficaz em qualquer superfície, pois evita a sujidade nas áreas mais inacessíveis. **Pulverizador de 400 ml.**

CALCULADORAS CIENTÍFICAS



240
funções



CÓD.	REF.		
39206	FX-82 MSII	-	1

CALCULADORA CIENTÍFICA FX-82 MSII

Calculadora científica de 10+2 dígitos com ecrã LCD de duas linhas. 240 funções: funções estatísticas, trigonométricas, cálculo de percentagens e totais, funções hiperbólicas e inversas, cálculo de frações e estatística bidimensional com cálculo da média, valor estimado e soma, etc. Memória acumulativa. Com estrutura rígida. Funciona com uma pilha AAA. Dimensões: 77 x 161,5 x 13,8 mm. Peso: 115 g. **A calculadora.**

DESTRUÍDORAS DE ESCRITÓRIO

Fellowes



CÓD. REF.

166587 4621501 - 1

DESTRUIDORA DE DOCUMENTOS AUTOMAX 80M

Destruidora automática recomendada para 1 utilizador. Dupla entrada para destruição automática (até 80 folhas) e entrada manual de 230 mm para destruir pequenas quantidades de papel (até 8 folhas), papel dobrado, cartões de crédito, papel com agrafes ou clips, formatos pequenos, etc. Mini corte em partículas de 4 x 12 mm (nível P-4). Destrói uma folha DIN A4 em 1500 partículas. Sistema de prevenção de encravamento "auto-reverse". Desligar automático após 2 minutos de inatividade. Cesto removível de 17 litros de capacidade. Ciclo de trabalho de 7 minutos. Medidas: 515 x 340 x 245 mm. Peso: 8,8 kg. **A destruidora.**



Rexel



CÓD. REF.

162672 2020100XEU - 1

DESTRUIDORA DE DOCUMENTOS OPTIMUM AUTO+ 100X

Destruidora de alimentação automática. Destrói até 100 folhas de papel DIN A4 (80 g/m²) em partículas de 4 x 28 mm. Trituradora de escritório sofisticada, com um cesto amovível de 34 litros. Não é necessário alimentar manualmente o papel, nem retirar agrafes e clips do papel. Destrói cartões de crédito, agrafes e clips. 20 minutos de funcionamento contínuo. Medidas: 365 x 530 x 430 mm. Peso: 14,22 kg. **A destruidora.**



PLASTIFICADORAS

Fellowes

**AQUECE EM
1 min.**

125
microns

2
rolos

CÓD.	REF.	FORMATO	MEDIDAS	PESO		
78278	5724801	DIN A4	436 x 105 x 140 mm	1,95 kg	-	1
78279	5736001	DIN A3	532 x 105 x 146 mm	2,3 kg	-	1



PLASTIFICADORA SATURN A4

Plastificadora de uso frequente. Tecnologia de 2 rolos quentes. Com sistema de aquecimento instantâneo InstaHeat™ em apenas 1 minuto. Velocidade de plastificação 30 cm/min. Sistema de retrocesso para evitar encravamentos. Desliga automaticamente. Plastifica bolsas até 125 microns. Largura de entrada 240 mm. Inclui: kit de plastificação para 10 documentos. **A plastificadora.**

GUILHOTINAS DE ALAVANCA

CAIXAS REGISTRADORAS

AVERY

AVERY

SAM4S



CÓD.

154720 - 1

GUILHOTINA METÁLICA DE ALAVANCA

Adequada para cortar folhas com formato máximo DIN A4. Capacidade de corte até 15 folhas de 80 g/m². Cor preta. Esta guilhotina de alavanca para papel e cartão é a solução ideal para trabalhos frequentes e de pequeno volume, especialmente no escritório, em casa e nas escolas. É uma tesoura forte mas portátil com um disco de aço. A proteção do disco é levantada junto ao disco para que este nunca seja exposto, proporcionando assim mais segurança. Medidas: 695 x 150 x 440 mm. **A guilhotina.**



CÓD.

154721 - 1

GUILHOTINA METÁLICA DE ALAVANCA

Guilhotina de alavanca de precisão, formato Din A3. Capacidade de corte de 30 folhas de 80 g/m². Equipada com uma tela protetora transparente e dobrável para reduzir o espaço. Mecanismo de bloqueio que impede o disco de levantar quando a proteção não se encontra na posição vertical. Base em aço pré-impregnado com formatos de papel e fotografia em cm e polegadas. Tem uma bandeja de recolha de resíduos de papel. Corte máximo 460 mm. Medidas: 820 x 120 x 420 mm. **A guilhotina.**

N

CÓD.

174697 - 1

CAIXA REGISTRADORA ZETA A-50

Caixa registradora com licença anual «Verifactu / TicketBAI e SW» para gestão de ponto de venda. Teclado numérico, teclas de acesso direto aos artigos, intuitiva e fácil de utilizar. Design compacto e ergonómico para ocupar pouco espaço. Fácil de programar a partir de um PC ou tablet através da nuvem. Ligação à Internet através de Wi-Fi ou Ethernet (RJ45). Ecrã tátil de 5". Display LED traseiro para o cliente com 8 dígitos. Impressora térmica rápida de 57 mm. Teclado configurável. Ligações: 2xCOM, 2xUSB, 1xporta gaveta, 1xRJ45, Wi-Fi. Gaveta de dinheiro opcional (não incluída). Dimensões: 320 x 260 x 113 mm. **A caixa registradora.**

CAIXAS REGISTRADORAS

Safescan®

CÓD.	REF.		
154985	132-0425	-	1

GAVETA PARA CAIXA REGISTRADORA SD-4141

Rolos robustos com rolamentos de esferas. Simples abertura por pressão. Gaveta ajustável e removível. 4 compartimentos para notas e 8 compartimentos para moedas. Compatível com caixas registradoras com conexão RJ12 (12V). Medidas: 410 x 115 x 415 mm. Peso: 6,6 kg.

A caixa registradora.



IMPRESSORAS DE TICKETS

HPRT



CÓD.	REF.		
166250	TP80K	-	1

IMPRESSORA DE TICKETS TP80K

Impressora de tickets térmica de corte automático. Velocidade impressão de 230 mm/s. Largura do papel 58-80 mm. Interface RS232/USB/Ethernet. Indicadores de estado por LED's luminosos. Impressão códigos 1D/2D. Preparada para instalação na parede. A impressora.

MÁQUINAS CONTADORAS DE DINHEIRO

Q-CONNECT®

216 moedas/min.



CÓD.	REF.		
45638	KF03639	-	1



CONTADOR DE MOEDAS

Com duas modalidades. Conta todas as moedas que estão na bandeja de entrada sem parar, até que uma das bandejas de saída fique cheia. Com este modo a máquina predetermina o número de lote. Contagem por lote: conta por lotes de moedas, previamente introduzidas. Velocidade de contagem: 216 moedas por minuto. Capacidade da bandeja de entrada: 300 - 500 moedas. Capacidade da bandeja de saída: 80 - 150 moedas. Número de contagem no visor: 4 dígitos LED. Medidas: 355 x 266 x 330 mm. Peso neto: 4,5 kg. A máquina de contar moedas.

MÁQUINAS DE CONTAR MANUAL

Q-CONNECT®

CÓD.	REF.		
47234	KF10860	-	1



MÁQUINA DE CONTAR

Máquina de contagem manual. Conta de 0 a 9999. Reinicia a contagem. Ajusta-se perfeitamente para ser utilizado na mão. Peso: 50 g. A máquina de contar.

Q-CONNECT®

CÓD.	REF.		
156695	KF17285	-	1



MÁQUINA DE CONTAR

Máquina de contagem manual. Conta de 0 a 9999. Reinicia a contagem. Ajusta-se perfeitamente para ser utilizado na mão. A máquina de contar.

DETETOR CONTADOR DE NOTAS FALSAS

Q-CONNECT®



ALIMENTAÇÃO 220V - 20W

CÓD.	REF.		
53169	KF14930-N2	-	1



DETETOR E CONTADOR DE NOTAS FALSAS

Sinalização boa/má automática. Alimentação e opção de saída da nota selecionável: frontal ou posterior. Com contagem de número e de valor. Velocidade de prova < 1 segundo. Porta USB para atualizações de software. Inclui cabo a rede e tomada para Europa e UK. Certificado CE. Medidas: 155 x 82 x 137 mm. Peso: 0,7 kg. O detetor.

MARCADOR DETETOR DE NOTAS FALSAS

lider papel



CÓD.	REF.		
166633	RT22	-	1

MARCADOR ECOUSE DETETOR DE NOTAS FALSAS

Verifica a autenticidade das notas de Euro e das principais moedas do mundo. Com corpo de plástico 100% reciclado, amigo do ambiente. Ponta redonda. Traço de 3 mm. O marcador.

ETIQUETAS ADESIVAS PARA IMPRESSORAS AVERY



COD.	REF.	MEDIDAS (MM)	Nº ETIQUETAS	Nº FOLHAS	ETIQUETAS/FOLHA	CANTOS	COR			
34971	L4731REV-25	25,4X10	4725	25	189	REDONDOS	BRANCO	-	-	1

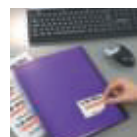

L4731REV



Perfeito para soluções de etiquetagem temporárias. Removível, não deixa resíduos de cola nas superfícies.

Este produto é fabricado a partir de material proveniente de florestas certificadas FSC® bem geridas e de outras fontes controladas.



COD.	REF.	MEDIDAS (MM)	Nº ETIQUETAS	Nº FOLHAS	ETIQUETAS/FOLHA	CANTOS	COR	ADESIVO			
79220	L4775-20	210X297	20	20	1	RETAS	BRANCO	PERMANENTE	-	-	1
155338	L6140-20	45,7X25,4	800	20	40	REDONDAS	BRANCO	EXTRA PERMANENTE	-	-	1



L4775



L6140

ETIQUETAS ADESIVAS POLIÉSTER BRANCO RESISTENTE

Extremamente resistentes, ideais para aplicações em internas e externas. Resistentes a agentes químicos, abrasão, raios UV, água e temperaturas extremas de -20 °C a +80 °C. Ideais para etiquetar bens e equipamentos de TI, dispositivos eletrônicos, máquinas e ferramentas.

BLOCOS DE NOTAS ADESIVAS



RETRATILADO



CÓD.	REF.	MEDIDAS			
171312	6820-CY-W10	76 x 76 mm	-	-	10

BLOCO DE NOTAS ADESIVAS

Blocos de notas autocolantes amovíveis com 100 folhas. Embalados individualmente em película retrátil. Recomendado para escrever dados. Cor amarelo canário. Fabricados a partir de fibras de papel com certificação PEFC, provenientes de explorações sustentáveis e de origem controlada. A embalagem é feita de cartão reciclado e pode ser utilizada para armazenar facilmente as notas autocolantes e pode ser reciclada quando já não for necessária. **O bloco de notas.**

BLOCOS DE PAPEL



80 g/m²

CÓD.	REF.	COMP. X LARG. X ALT.	FOLHAS			
11409	TA01	100 x 100 x 60 mm	500 + 75	-	-	1

BLOCO DE PAPEL COLADO

Muito úteis para recordar informação. Cor branco. Papel de 80 g/m². **O bloco de papel.**

ROLOS PARA CALCULADORAS



DUAS FOLHAS. COPIATIVO

CÓD.	LARG	DIÂMETRO	TIPO	PAPEL	MARCA			
156032	57 mm	60 mm	ELECTRA	60 g/m²	ERACOMPTA	-	-	10
11859	57 mm	65 mm	ELECTRA	60 g/m²	Q-CONNECT	-	-	10
11888	58 mm	65 mm	ELECTRA	60 g/m²	Q-CONNECT	-	-	10
12218	70 mm	65 mm	ELECTRA	60 g/m²	Q-CONNECT	-	-	10
19349	57 mm	65 mm	COPIATIVO	58 g/m²	Q-CONNECT	-	-	10
07206	75 mm	65 mm	COPIATIVO	58 g/m²	Q-CONNECT	-	-	10

ROLOS DE PAPEL PARA MÁQUINAS DE CALCULAR/REGISTADORAS/MULTIBANCO

Diferentes medidas. Rolos de papel para calculadoras, caixas registadoras, etc. Mandril 12 mm. **O rolo.**

CÓD.	LARG	DIÂMETRO	TIPO	PAPEL	MARCA			
35091	44 mm	70 mm	TÉRMICO	58 g/m²	Q-CONNECT	-	-	10
156036	57 mm	30 mm	TÉRMICO	55 g/m²	ERACOMPTA	-	-	20
74323	57 mm	35 mm	TÉRMICO	58 g/m²	Q-CONNECT	-	-	10
58301	57 mm	40 mm	TÉRMICO	58 g/m²	Q-CONNECT	-	-	10
168813	57 mm*	40 mm	TÉRMICO	58 g/m²	ERACOMPTA	-	-	20
58300	57 mm	45 mm	TÉRMICO	58 g/m²	Q-CONNECT	-	-	10
35090	57 mm	47 mm	TÉRMICO	58 g/m²	Q-CONNECT	-	-	10
39817	57 mm	48 mm	TÉRMICO	58 g/m²	Q-CONNECT	-	-	10
21760	57 mm	60 mm	TÉRMICO	58 g/m²	Q-CONNECT	-	-	10
156034	57 mm	60 mm	TÉRMICO	55 g/m²	ERACOMPTA	-	-	10
39292	60 mm	55 mm	TÉRMICO	58 g/m²	Q-CONNECT	-	-	10
97018	80 mm	60 mm	TÉRMICO	58 g/m²	Q-CONNECT	-	-	10
35089	80 mm	80 mm	TÉRMICO	58 g/m²	Q-CONNECT	-	-	5
156039	80 mm	70 mm	TÉRMICO	48 g/m²	ERACOMPTA	-	-	6
18149	37 mm	70 mm	ELECTRA	60 g/m²	Q-CONNECT	-	-	10
39816	44 mm	70 mm	ELECTRA	60 g/m²	Q-CONNECT	-	-	10
08269	56 mm	65 mm	ELECTRA	60 g/m²	Q-CONNECT	-	-	10
14733	75 mm	65 mm	ELECTRA	60 g/m²	Q-CONNECT	-	-	10

Original 100 folhas
Papel interior



Original e cópia
50 jogos. Papel



Original e duas cópias.
50 jogos. Papel interior



MEDIDAS NORMALIZADAS:

BOLSO	(85 x 135 mm)
8º	(105 x 155 mm)
4º	(144 x 210 mm)
3 EM FÓLIO	(102 x 205 mm)
2 EM FÓLIO	(100 x 263 mm)
DIN A4	(210 x 297 mm)
FÓLIO	(215 x 315 mm)

CAPA E CONTRACAPA EM CARTÃO DE 220 g/m².
ESTUCADO 1 FACE E VERSO CINZENTO.
IMPRESSA EM OFFSET E PLASTIFICADO.

BLOCOS DE EMPREGADOS DE MESA

BLOCOS DE ENTREGAS

VALES DE CAIXA

BLOCOS DE ENCOMENDA

NOTAS DE EXPEDIENTE

BLOCOS DE MENSAGENS
TELFÓNICAS

RECIBOS DE ALUGUER

BLOCO RESTAURANTE



Original e canhoto

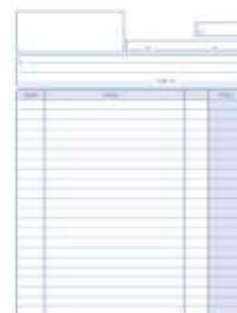

CÓD.	REF.	JOGOS		
94660	102	NATURAL	1	5
94661	202	AO BAIXO	1	10

CÓD.	JOGOS		
91706	ORIGINAL E CANHOTO	-	5

RECIBOS DE ALUGUER

Formato quarto natural. Medidas: 295 x 105 mm. **O bloco.**

NOTAS DE EXPEDIENTE

Formato oitavo natural. Duplicado. Medidas: 105 x 155 mm e 155 x 215 mm. **O bloco.**



Original e cópia



Original



Original e cópia

CÓD.	JOGOS		
28914	ORIGINAL	1	10
28915	ORIGINAL E CÓPIA	-	10

CÓD.	JOGOS		
28927	ORIGINAL E CÓPIA	-	5

BLOCO DE ENCOMENDA

Formato quarto natural. Medidas: 144 x 210 mm. **O bloco.**



BLOCO DE EMPREGADO DE MESA

Formato oitavo natural. Medidas: 105 x 155 mm. **O bloco.**

BLOCOS IMPRESSOS



CÓD.	REF.	TIPO	Nº	MEDIDAS		
08068	RI02	DUPLO	001-1000	54 x 210 mm	1	30
08069	RI01	SIMPLES*	0001-1000	30 x 210 mm	1	60

* Cores sortidas.



CÓD.	REF.	COR		
22961	TL01	● AMARELO	1	20
22956	TL02	○ BRANCO	1	20
22960	TL03	● CELESTE	1	20
22958	TL04	● LARANJA	1	20
22957	TL05	● ROSA	1	20
22959	TL06	● VERDE	1	20

TIRAS NUMERADAS

Com 10 números por página. Gomado num dos lados. Com linhas de corte. Disponível em várias cores. **A tira.**



CÓD.	REF.	COR		
21851	TL07	● AMARELO	1	20
21912	TL09	○ BRANCO	1	20
21850	TL08	● CELESTE	-	1
21853	TL10	● LARANJA	1	20
21852	TL11	● ROSA	1	20
21854	TL12	● VERDE	1	20

BLOCOS NUMERADOS

Disponível em várias cores. Com matriz, numerados, 100 folhas. Medidas: 145 x 60 mm. **O bloco.**

BLOCOS NUMERADOS

Disponível em várias cores. Com matriz, numerados, 100 folhas. Medidas: 110 x 50 mm. **O bloco.**

ENVELOPES ALMOFADADOS

Q-CONNECT®

CÓD.	Nº	MEDIDAS	GRAMAGEM		
26010	11	110 x 165 mm	82 g/m²	1	10
72787	11**	110 x 165 mm	82 g/m²	-	1
26011	12	120 x 215 mm	82 g/m²	1	10
72788	12**	120 x 215 mm	82 g/m²	-	1
26012	13	150 x 210 mm	82 g/m²	1	10
72789	13**	150 x 210 mm	82 g/m²	-	1
26013	14	180 x 260 mm	82 g/m²	1	10
72790	14**	180 x 260 mm	82 g/m²	-	1
26014	15	220 x 260 mm	82 g/m²	1	10
72791	15**	220 x 260 mm	82 g/m²	-	1
26015	16	220 x 330 mm	82 g/m²	1	10
72792	16***	220 x 330 mm	82 g/m²	-	1
26016	17	240 x 330 mm	82 g/m²	1	10
72793	17***	240 x 330 mm	82 g/m²	-	1
26017	18	270 x 360 mm	82 g/m²	1	10
72794	18***	270 x 360 mm	82 g/m²	-	1
26018	19	300 x 440 mm	82 g/m²	1	10
72795	19***	300 x 440 mm	82 g/m²	-	1
26019	20	350 x 470 mm	82 g/m²	1	10
72796	20***	350 x 470 mm	82 g/m²	-	1
72797	21**	175 x 165 mm*	82 g/m²	-	1

*Para CD e DVD.

** Caixa de 100 envelopes.

*** Caixa de 50 envelopes.



CAIXAS PARA EMBALAR

Q-CONNECT®

CÓD.	REF.	MEDIDAS		
171247	KF14279	250 x 150 x 100 mm	1	25
75233	KF26134	300 x 150 x 200 mm	1	20
171248	KF14280	350 x 250 x 220 mm	1	25
75234	KF26135	400 x 220 x 290 mm	1	20
75235	KF26136	500 x 310 x 340 mm	1	20
75236	KF26137	600 x 290 x 400 mm	1	20



CAIXA PARA EMBALAGEM - AMERICANA

Caixa dobrável de quatro faces laterais e base retangular que se fecha tanto na parte inferior como na parte superior através de 4 abas. Americana: as abas mais largas fecham ao centro, sem deixar espaço para que se escape o conteúdo. Grande versatilidade e alta resistência ao empilhamento. Ideal para envios e armazenagem. Fabricadas em cartão de canal simples de 5 mm de espessura. Cor kraft. **A caixa.**

Q-CONNECT®

CÓD.	REF.	MEDIDAS		
152601	-	217 x 110 x 172 mm	-	1
152602	-	304 x 150 x 217 mm	-	1
153903	KF14101	420 x 300 x 200 mm	1	15
171252	KF14284	450 x 375 x 280 mm	1	15
171253	KF14285	500 x 340 x 310 mm	1	15
171254	KF14286	600 x 400 x 290 mm	1	15
171255	KF14287	700 x 440 x 330 mm	1	15



CAIXA PARA EMBALAGEM - AMERICANA

Caixa de quatro faces laterais e base retangular que se fecha tanto na sua parte inferior como na sua parte superior. Americana: as abas mais largas fecham ao centro, sem deixar espaço para que se escape o conteúdo. Grande versatilidade e alta resistência. Ideal para envios e armazenagem. Fabricadas em cartão de canal duplo de 7 mm de espessura. Cor kraft. **A caixa.**

Q-CONNECT®



CÓD.	REF.	MEDIDAS		
171249	KF14281	400 x 290 x 220 mm	1	25
171250	KF14282	500 x 340 x 310 mm	1	25
171251	KF14283	600 x 400 x 290 mm	1	25

CAIXA PARA EMBALAGEM - AMERICANA COM ASAS

Caixa para embalagem e mudanças americana. Com asas nas laterais para as deslocar comodamente e sem risco de corte. Ideal para embalagem e mudança, bem como para e-commerce e envios online de todo o tipo de produtos. Também para arrumação, pois podem ser empilhadas umas sobre as outras. Dobrável com quatro faces laterais e base retangular que se fecha tanto em baixo como em cima através de 4 abas. As abas mais compridas fecham-se no centro, não deixando espaço para a saída do conteúdo. Fabricada em cartão 100% reciclado e reciclável, de canal simples, com 5 mm de espessura. Cor kraft. **A caixa.**

Q-CONNECT®



CÓD.	REF.	MEDIDAS		
75237	KF26138	210 x 110 x 170 mm	1	5
75238	KF26139	300 x 110 x 215 mm	-	1
75239	KF26140	425 x 200 x 300 mm	1	5
75240	KF26141	500 x 300 x 400 mm	-	1

AUTO MONTAGEM



CAIXA PARA EMBALAGEM - FUNDO AUTOMÁTICO

Caixas para embalagem com fundo automontável. Grande comodidade e rapidez na montagem: apenas é necessário pressionar nos vértices para que o fundo da caixa fique montado. Além disso evita a saída do produto do seu interior. Ideal para envios e armazenagem. Fabricadas em cartão de canal simples de 3 mm de espessura. Cor kraft. **A caixa.**

Q-CONNECT®



CÓD.	REF.	COR	MEDIDAS		
63736	KF14096	BRANCO	450 x 280 x 375 mm	1	15
171256	KF14288	KRAFT	430 x 300 x 250 mm	1	15
171257	KF14289	KRAFT	500 x 340 x 310 mm	1	15
171258	KF14290	KRAFT	600 x 400 x 290 mm	1	15
171259	KF14291	KRAFT	700 x 440 x 330 mm	1	15

CAIXA PARA EMBALAGEM - AMERICANA COM ASAS

Caixa para embalagem e mudanças americana. Caixa ultra resistente com canal duplo para envios pesados. Com asas nas laterais para as deslocar comodamente e sem risco de corte. Ideal para embalagem e mudança, bem como para e-commerce e envios online de todo o tipo de produtos. Também para armazenagem, uma vez que podem ser empilhadas umas sobre as outras. Dobráveis com quatro faces laterais e base retangular que se fecha tanto em baixo como em cima através de 4 abas. As abas mais compridas fecham-se no centro, não deixando espaço para a saída do conteúdo. Fabricada em cartão 100% reciclado e reciclável, de canal duplo de 7 mm de espessura. **A caixa.**

CAIXAS PARA EMBALAR

Q-CONNECT®



AUTO MONTAGEM



CÓD.	REF.	MEDIDAS		
171292	KF14306	425 x 300 x 200 mm	1	20
171293	KF14307	500 x 400 x 300 mm	1	20

CAIXA PARA EMBALAGEM - FUNDO AUTOMÁTICO E ASAS

Caixa para embalagem e mudanças com fundo automático. Montagem instantânea, apenas é necessário pressionar os cantos para que o fundo da caixa fique montado. Evita a fuga do produto. Com asas laterais para a deslocar de forma cómoda e segura. Ideal para embalagem e mudança, bem como para e-commerce e envios online de todo o tipo de produtos. Também são perfeitas para arrumação, pois podem ser empilhadas umas sobre as outras. Fabricada em cartão 100% reciclado e reciclável, de canal simples, com 5 mm de espessura. Cor kraft. **A caixa.**

Q-CONNECT®

Q-CONNECT®

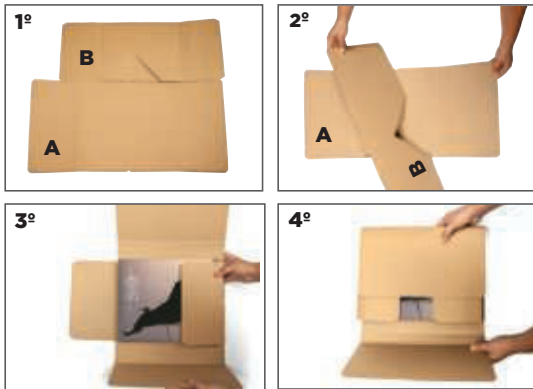

CÓD.	REF.	MEDIDAS		
75241	KF26142	300 x 240 x 60 mm	1	5
75242	KF26143	400 x 290 x 75 mm	1	5
75243	KF26144	520 x 390 x 140 mm	1	5



CÓD.	REF.	COR	MEDIDAS		
63735	KF14095	BRANCO	450 x 280 x 375 mm	-	1
171260	KF14292	KRAFT	350 x 325 x 280 mm	1	15

CAIXA PARA EMBALAGEM ALTURA REGULÁVEL

Caixa com altura regulável para embalagem e mudanças. Com 2 pré cortes de 60 mm cada para adaptar a altura da caixa e ajustar a embalagem ao conteúdo. Caixa ultra resistente com canal duplo para envios pesados. Ideal para embalagem e mudanças, bem como para e-commerce e envios online de todo o tipo de produtos. Também para armazenamento, uma vez que podem ser empilhadas umas sobre as outras. Dobrável com quatro faces laterais e uma base retangular que fecha em baixo e em cima com 4 abas. As abas mais compridas fecham-se a meio, não deixando espaço para a saída do conteúdo. Fabricada em cartão 100% reciclado e reciclável, de canal duplo, com 7 mm de espessura. **A caixa.**

CAIXA PARA EMBALAGEM - LIVRO

Caixa para embalagem de livros. Ideal para proteção no envio de livros, catálogos, revistas, dossiers, etc. Grande resistência. Fácil montagem: Girando para a direita a aba com o vértice para cima, formam-se a base e as 4 abas de fecho. Fabricada em cartão de canal simples de 3 mm de espessura. **A caixa.**

Q-CONNECT®

Q-CONNECT®



CÓD.	REF.	MEDIDAS		
75244	KF26145	725 x 95 x 95 mm	1	5
75245	KF26146	1020 x 150 x 150 mm	1	5

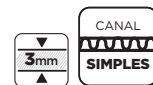

CÓD.	REF.		
79718	KF18477	1	10



CAIXA PARA EMBALAGEM - TUBO

Caixa para embalagem tipo tubo. Grande resistência. Indicada para proteção no envio ou armazenagem de objetos cilíndricos e/ou alargados. Fabricada em cartão de canal simples de 3 mm de espessura. Cor kraft. **A caixa.**

CAIXA PARA EMBALAGEM - MALA

Caixa para embalagem tipo mala com fundo auto-montável. Grande resistência. Com asa para transporte. Indicada para a proteção, envio e transporte de objetos. Cor branca. Fabricada em cartão simples de 3 mm de espessura. Medidas: 355 x 258 x 120 mm. **A caixa.**

CAIXAS PARA EMBALAR

Q-CONNECT®

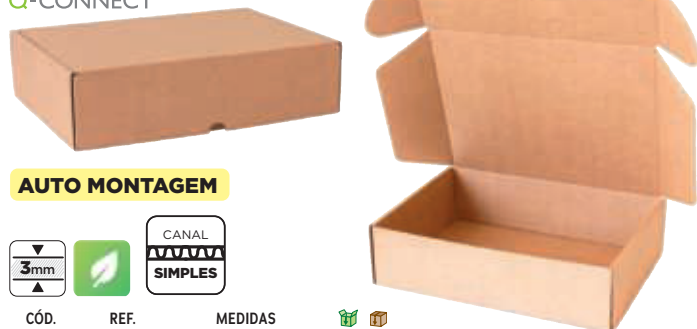

AUTO MONTAGEM



CÓD.	REF.	MEDIDAS	🌱	📦
171294	KF14308	210 x 180 x 60 mm	-	10
171295	KF14309	330 x 250 x 100 mm	-	10
171296	KF14310	430 x 320 x 150 mm	-	10

CAIXA PARA ENVIOS AUTO MONTAGEM

Caixa para correio, embalagem e presentes. Fabricada em cartão 100% reciclado e reciclável com canal simples, com 3 mm de espessura. Com um sistema de montagem manual muito rápido e fácil, sem necessidade de cola, fita-cola ou adesivos. A caixa tem um código QR que redireciona para um vídeo com instruções de montagem. Ideal para armazenamento e embalagem, bem como para e-commerce e envios online de todo o tipo de produtos. Também podem ser personalizadas com a ajuda de fita adesiva ou de um marcador e podem ser utilizadas para a entrega e o envio de presentes. Graças às suas abas laterais, o fecho é muito mais seguro e estanque, protegendo assim os produtos que são enviados no seu interior durante o transporte. Reutilizável várias vezes. **A caixa.**

TUBO PORTADOCUMENTOS

Q-CONNECT®



CÓD.	REF.	MEDIDAS	PARA DOCUMENTOS	🌱	📦
74316	KF17771	40 x 430 mm	DIN A3 E DIN A2	-	1
74317	KF17772	60 x 640 mm	DIN A1	-	1

TUBO PORTA DOCUMENTOS

Tubo fabricado em cartão colado 100% reciclado de 1,8 mm de espessura. Com duas tampas de plástico, uma em cada extremo. Alta resistência. Perfeito para transporte, armazenagem e proteção de documentos. **O tubo.**

Q-CONNECT®



CÓD.	REF.	MEDIDAS EXTERIORES	MEDIDAS INTERIORES	UDS. / PACK	🌱	📦
72388	KF21735	123 x 110 mm	113 x 100 mm	100	-	1
156168	KF11298	138 x 125 mm	125 x 110 mm	100	-	1
156169	KF11299	175 x 132 mm	165 x 122 mm	100	-	1
72387	KF21729	235 x 175 mm	225 x 165 mm	100	-	1
156173	KF11295	235 x 175 mm	225 x 165 mm	1000	-	1

ENVELOPE AUTOADESIVO PORTA DOCUMENTOS

Envelope autoadesivo para o envio de documentos. Texto em inglês. Totalmente transparente, sem janela, com impressão em preto e vermelho. **O pack de envelopes.**

Q-CONNECT®



CÓD.	REF.	MEDIDAS	🌱	📦
171122	KF14359	314 x 252 x 72 mm	-	20
171123	KF14360	252 x 167 x 72 mm	-	20

ENVELOPE PARA ENVIOS

Envelope de cartão para envios cor kraft. Fabricado em cartão rígido 100% reciclado e reciclável. É perfeito para o envio de documentos planos DIN A4 e fólio. Também para o envio de uma grande variedade de produtos, como livros, folhetos, componentes eletrônicos, jóias, fotografias, etc. Os envelopes têm um fecho adesivo com tiras destacáveis que garantem uma selagem segura e rápida, enquanto os cantos e bordas reforçados oferecem uma proteção adicional, evitando que o conteúdo se dobre. A aba inclui 4 dobras para garantir que o envelope fica bem ajustado ao produto. O sistema de abertura fácil permite uma abertura fácil do envelope, garantindo simultaneamente um envio totalmente seguro, confidencial e inviolável. Ideal para envios industriais, de escritório e de e-commerce. **O envelope.**

ENVELOPES AUTOADESIVOS

Q-CONNECT®



CÓD.	REF.	MEDIDAS EXTERIO-	MEDIDAS INTERIORES	UDS. / PACK	🌱	📦
72384	KF21724	175 x 132 mm	165 x 122 mm	100	-	1
28664	KF21725	235 x 122 mm	225 x 122 mm	100	-	1
156172	KF11296	235 x 122 mm	225 x 122 mm	1000	-	1
156167	KF11297	235 x 175 mm	225 x 165 mm	100	-	1

ENVELOPE AUTOADESIVO PORTA DOCUMENTOS

Envelope autoadesivo para o envio de documentos. Multilíngues. Totalmente transparente, sem janela, com impressão em preto e amarelo. **Pack de envelopes.**

Q-CONNECT®



CÓD.	REF.	MEDIDAS EXTERIORES	MEDIDAS INTERIORES	🌱	📦
72386	KF21727	235 x 132 mm	225 x 122 mm	-	1
156170	KF11300	235 x 175 mm	225 x 165 mm	-	1
156171	KF11301	328 x 245 mm	310 x 230 mm	-	1

ENVELOPE AUTOADESIVO PORTA DOCUMENTOS

Envelope autoadesivo para o envio de documentos. Cor branca com janela transparente. **Pack de 100 unidades.**

ACESSÓRIOS PARA EMBALAGEM



Altura e diâmetro da bolbula: 4,15 x 9,3 mm.

30 g/m²

CÓD.	REF.	MEDIDAS		
166161	BU18	0,40 x 200 m	-	1
166162	BU19	0,60 x 1 m	-	1
166163	BU20	0,60 x 3 m	-	1
166164	BU21	0,60 x 5 m	-	1
166165	BU22	0,60 x 10 m	-	1
166166	BU23	0,60 x 200 m	-	1
166167	BU24	1 x 25 m	-	1
166168	BU25	1 x 50 m	-	1
166169	BU26	1 x 200 m	-	1
166170	BU27	1,20 x 200 m	-	1
166171	BU28	1,60 x 200 m	-	1



PLÁSTICO COM BOLHAS - ROLOS

Plástico com bolhas de ar, perfeito para proteger qualquer tipo de objetos. Ideal para envios, armazenagem, transporte, etc. 30% de conteúdo reciclado. 30 g/m². **O rolo.**

X-ATOS

Q-CONNECT®



CÓD.	REF.		
169922	KF14388	-	1



X-ATO METÁLICO XD-C18 ESTREITO

Com travão de segurança, lâmina de cerâmica pré cortada. Lâmina de 9 mm de largura. Comprimento: 122 mm. **O x-ato.**

Q-CONNECT®



CÓD.	REF.		
153192	KF17106	-	1



X-ATO PLÁSTICO LARGO

Retrátil e intercambiável. Lâmina de cerâmica pré-cortada. Lâmina de 18 mm de largura. Comprimento: 140 mm. **Blister de 1 unidade.**

Q-CONNECT®



CÓD.	REF.		
169919	KF14385	-	1

X-ATO METÁLICO XD-190 COM PROTETOR

Corpo de plástico ABS. 1 lâmina de aço de carbono. Com bloqueio de segurança por sistema de roda. Guia de lâmina de aço com lâmina divisível. Lâmina de 18 mm de largura. Comprimento: 151 mm. **Blister de 1 unidade.**



Q-CONNECT®



23 microns

CÓD.	COR		
36499	● PRETO	-	1
98507	○ TRANSPARENTE	-	1



FILME EXTENSÍVEL MANUAL

Bobine de filme extensível com 23 microns de espessura. Medidas: 500 mm x 145 m. **A bobine.**

cellofix



23 micras

CÓD.		
62780	-	1

FILME EXTENSÍVEL MANUAL

Bobine de filme extensível de 23 microns de espessura. Cor transparente. Com aplicador manual. Medidas: 100 mm x 150 m. **A bobine.**

Q-CONNECT®



CÓD.	REF.		
14858	KF10940	-	1



X-ATO METÁLICO ESTREITO

Com travão de segurança, lâmina de aço pré-cortada. Lâmina de 9 mm de largura. Comprimento: 140 mm. **O x-ato.**

Q-CONNECT®



CÓD.	REF.		
25826	KF10634	-	1



X-ATO PLÁSTICO LARGO

Retrátil e de lâminas substituíveis. Proteção metálica para a lâmina de aço pré cortada e travão de segurança. Especial para cortar embalagens de cartão. Lâmina de 18 mm de largura. Comprimento: 155 mm. **Blister de 1 unidade.**

X-ATOS

Q-CONNECT®

CÓD.	REF.		
169920	KF14386	-	1

X-ATO DOBRÁVEL XD-925

Corpo de liga de alumínio com borracha suave e plástico ABS, 1 lâmina de aço de carbono trapezoidal. Sistema fácil de alteração de lâmina. Lâmina de 18 mm. Comprimento: 170 mm. **Blister de 1 unidade.**



Q-CONNECT®

CÓD.	REF.		
169923	KF14389	-	1

X-ATO ROTATIVO LÂMINA CIRCULAR

O x-ato rotativo é uma ferramenta de corte que se utiliza para cortar materiais como papel, tecido, couro, vinil, etc. A lâmina de corte é circular e pode girar para obter um corte limpo e preciso. O x-ato rotativo é especialmente útil para cortar curvas e formas complexas. **Blister de 1 unidade.**

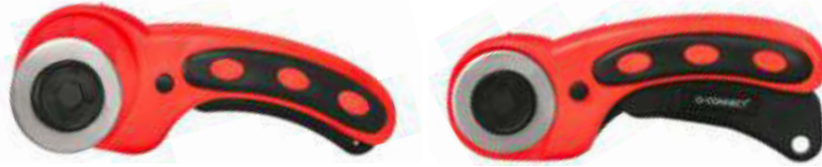

Q-CONNECT®

CÓD.	REF.		
169921	KF14387	-	1

X-ATO METÁLICO XD-C78 LARGO

Com travão de segurança, lâmina de cerâmica pré cortada. Lâmina de 18 mm de largura. Comprimento: 155 mm. **Blister de 1 unidade.**



Q-CONNECT®

CÓD.	REF.		
48882	KF14624	-	1

X-ATO DE SEGURANÇA RETRÁTIL

Fabricado em plástico e aço. Lâmina retrátil de segurança: a lâmina só sai para o exterior quando se pressiona no mecanismo preto e volta ao interior no momento em que se deixar de pressionar, para evitar que a lâmina permaneça no exterior quando não se está a usar. Lâmina de aço de 18 mm de largura. Cores sortidas: amarelo, azul e laranja. Indicado para o consumidor comum e para profissionais. Comprimento: 140 mm. **Blister de 1 unidade.**



PLACAS DE CORTE

Q-CONNECT®

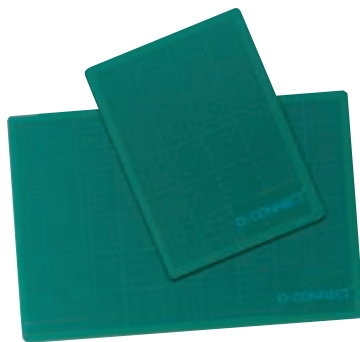

CÓD.	REF.	COMP. X LARG.		
25149	KF01135	220 x 300 mm (DIN A4)	-	1
25150	KF01136	300 x 450 mm (DIN A3)	-	1
25151	KF01137	450 x 600 mm (DIN A2)	-	1
25152	KF01138	600 x 900 mm (DIN A1)	-	1

PLACA DE CORTE

Tapete de cor verde ideal para realizar tarefas de corte sobre uma mesa. Com grande precisão e sinalizações gráficas. Fabricada em PVC, com espessura de 3 mm. Diferentes formatos. **A placa de corte.**

BISTURÍS

Q-CONNECT®

CERÂMICO



CÓD.	REF.		
170699	KF15404	-	1

BISTURI CERÂMICO

Bisturi cerâmico para cortar papel. Ferramenta especializada com uma lâmina de cerâmica altamente afiada. Proporciona cortes precisos e limpos. Resistente à corrosão, leveza e baixo nível de condutividade térmica fazem dele ideal para trabalhos que demandam precisão. A pega ergonómica assegura um manuseio confortável, e a sua versatilidade convertem-no numa ferramenta eficaz para diversas aplicações onde se requer um corte preciso em papel. **O bisturi.**

RECARGAS DE X-ATOS

Q-CONNECT®

CÓD.	REF.		
17469	KF14757	-	1

RECARGA DE X-ATO ESTREITO

Em estojo de plástico. **Blister de 10 unidades de 9 mm.**



RECARGAS DE X-ATOS

Q-CONNECT®



Q-CONNECT®

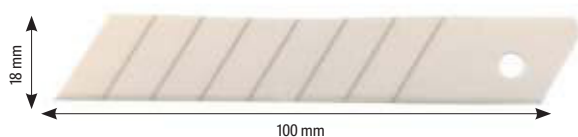

CÓD.	REF.		
36870	KF10636	-	1

RECARGA DE X-ATO LARGO

Para x-ato KF10632 (cód. 49130), KF10935 (cód. 08750), KF10937 (cód. 08749) e KF10634 (cód. 25826). **Blister de 12 unidades de 18 mm.**

CÓD.	REF.		
156178	KF11267	-	1

RECARGA DE X-ATO CERÂMICO LARGO

Para x-ato KF17106 (Cód. 153192) de 18 mm. Em estojo de plástico. **Blister de 5 unidades de 18 mm.**

PAPEL PARA EMBALAR

líder papel



65 g/m²

CÓD.	COR	LARG. X COMP.		
27221	BRANCO	1 x 25 m	-	1
17267	CASTANHO	1 x 25 m	-	1

PAPEL KRAFT EM ROLO

Papel kraft, de alta resistência para embalagem. Papel de 65 g/m². Ampla gama de cores. **O rolo.**

líder papel



N

CÓD.	REF.	COR	MEDIDAS	ROLO		
172676	PK75	BRANCO	1 x 417 m	25 kg	-	1
172678	PK77	BRANCO	1 x 833 m	50 kg	-	1
172675	PK74	CASTANHO	1 x 357 m	25 kg	-	1
172677	PK76	CASTANHO	1 x 714 m	50 kg	-	1

70 g/m²

CÓD.		
38010	-	1

PAPEL KRAFT BOBINE

Papel kraft em bobine. Material resistente que permite versatilidade e é confiável para todas as necessidades de embalagem. Fabricado a partir de polpa de madeira. Perfeito para embalagens, artesanato, decoração, etiquetagem e sinalização. **A bobine.**

PAPEL KRAFT LISO BOBINE

Papel kraft cores, em bobine, especial para embalagem. Papel de 70 g/m². **A bobine.**

MÁQUINAS PARA FECHAR SACOS

Q-CONNECT®

METAL PINTADO

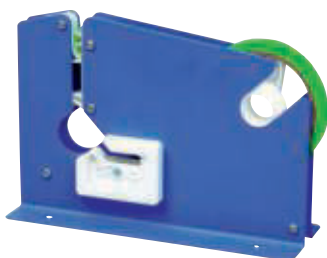

Aço

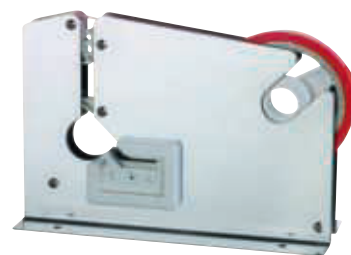

CÓD.	REF.	COR		
46669	KF10851	ÁÇO	-	1
04917	KF10852	AZUL	-	1

MÁQUINA PARA FECHAR SACOS DE PLÁSTICO

Muito resistente e duradoura. Medidas: 218 x 150 x 75 mm. **A máquina.**

FITAS ADESIVAS PARA FECHAR SACOS

Q-CONNECT®

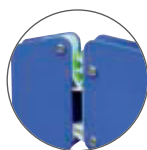

CÓD.	REF.	COR		
46666	KF10856	AMARELO	1	16
46513	KF10854	AZUL	1	16
46668	KF10857	BRANCO	1	16
46510	KF10853	VERMELHO	1	16
46516	KF10855	VERDE	1	16

FITA ADESIVA DE CORES

Para fechar sacos. Resultados duradouros. Medidas: 66 m x 9 mm. **A fita.**

ETIQUETADORAS

Q-CONNECT®

ETIQUETAS

Cor branco.
Medidas: 21 x 12 mm.
1000 etiquetas por rolo.

CÓD.	REF.		
36091	KF04235	1	10

ROLO DE TINTA

Medida: 20 mm.

CÓD.	REF.		
36090	KF04234	-	1



Q-CONNECT®



CÓD.	REF.		
36089	KF00711	-	1

ETIQUETADORA 2 LINHAS

Máquina de etiquetas de 2 linhas e 10 dígitos. Útil para marcar os seus produtos. Sistema de abertura com 1 toque. Não inclui etiquetas. Medidas: 250 x 165 x 50 mm. Peso: 520 g. **A etiquetadora.**

ETIQUETADORA

CÓD.	REF.		
36088	KF00712	-	1

ETIQUETADORA 1 LINHA

Máquina de etiquetas de 1 linha e 8 dígitos. Útil para marcar os seus produtos. Sistema de abertura com 1 toque. Não inclui etiquetas. Medidas: 225 x 135 x 40 mm. Peso: 300 g. **A etiquetadora.**



ETIQUETADORA

CÓD.		
154722	-	1

ETIQUETADORA 1 LINHA

Máquina para etiquetar e colocar preços a uma ampla gama de produtos de modo rápido e eficiente. Máquina fortes, leves e ergonómicas. Rolo de 8 linhas. **A etiquetadora.**



CÓD.		
155832	-	1

ETIQUETADORA BASIC

Dispositivo profissional de etiquetas, adequado para marcar preços, data nas etiquetas e etiquetas de artigos, de lotes, de máquinas, número de funcionários, etc. Ergonómica, 1 linha, apto para etiquetas 22 x 12 mm. 8 caracteres em linha (com caracteres numéricos altura de 4,3 mm). Moedas: CHF, KR., SK, Huf, ZT hrk, kC, Lei. Pronta para usar com etiquetas de papel e tinta. **A etiquetadora.**



CÓD.		
166549	-	1

ETIQUETADORA 2 LINHAS

Imprime até 10 caracteres numéricos na primeira linha e até 8 caracteres numéricos e símbolos na segunda. Para etiquetas de 26 x 16 mm. **A etiquetadora.**



ETIQUETAS PARA ETIQUETADORAS



CÓD.		
154724	-	1

ETIQUETAS PARA ETIQUETADORAS

Etiquetas com pré-cortes de segurança, graças aos quais é possível reconhecer tentativas de manipulação da etiqueta. Compatível com etiquetadoras 1 linha. Adesivo permanente. **Caixa de 10 rolos de 1500 etiquetas.**

DESENROLADOR PARA EMBALAGEM

Q-CONNECT®



CÓD.	REF.		
13304	KF01295	-	1

DESENROLADOR PARA EMBALAGEM 330

Desenrolador para fita de embalagem de 50 mm de largura, com cabo rígido. Ideal para um uso contínuo. Muito resistente. Não inclui fita. **O desenrolador.**

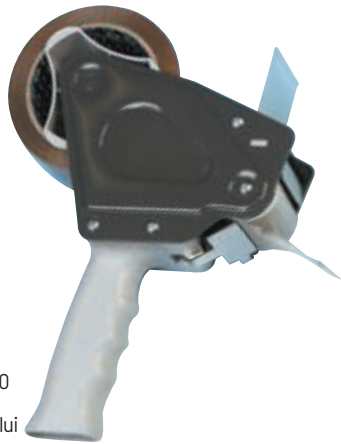

Q-CONNECT®



CÓD.	REF.		
155948	KF11268	-	1

DESENROLADOR PARA EMBALAGEM

Desenrolador para fita de embalagem de 50 mm de largura, com cabo rígido. Ideal para um uso contínuo. Inclui dois rolos de fita adesiva de cor castanha de 66 m x 50 mm. **O desenrolador.**



Q-CONNECT®



CÓD.	REF.		
156688	KF17330	-	1

DESENROLADOR PARA EMBALAGEM

Desenrolador para fita de embalagem de 66 m x 75 mm de largura, com cabo rígido. Ideal para um uso contínuo. Muito resistente. Não inclui fita. **O desenrolador.**



Scotch



CÓD.		
75612	-	1

DESENROLADOR PARA EMBALAGEM

Dispensador em pistola para fita de embalagem com cabo rígido. Inclui 2 rolos cor castanha, de 66 m x 50 mm. Fitas fortes, resistentes e de baixo ruído. **O desenrolador.**



FITAS DE EMBALAGEM

Q-CONNECT®

CÓD.	REF.	COR	MEDIDAS		
36544	KF02901	○ BRANCO	66 m x 50 mm	1	6
25933	KF27010	● HAVANA	66 m x 50 mm	1	6
25934	KF01791	○ TRANSPARENTE	66 m x 50 mm	1	6
63585	KF11211	○ BRANCO	66 m x 75 mm	1	6
63583	KF11209	● HAVANA	66 m x 75 mm	1	6
63584	KF11210	○ TRANSPARENTE	66 m x 75 mm	1	6
62871	KF11445	● HAVANA	100 m x 50 mm	1	6

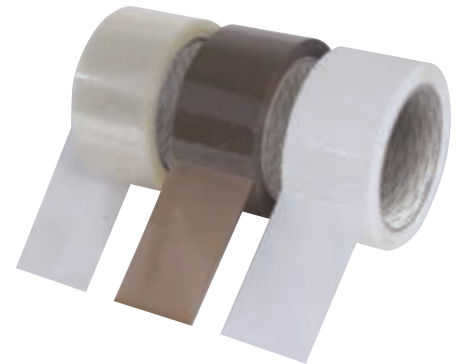

FITA ADESIVA POLIPROPILENO

Fita especial para embalagem. Para fechar caixas de cartão e embalagens em geral. Alta aderência. 45 microns. **A fita.**

Q-CONNECT®



66 m x 50 mm

CÓD.	REF.	COR		
37694	KF04381	● HAVANA	1	6
37695	KF04382	○ TRANSPARENTE	1	6

FITA ADESIVA POLIPROPILENO DE BAIXO RÚIDO

Fita especial para embalagem de 50 microns. Alta aderência. Mais resistente, menos ruído. Medidas: 66 m x 50 mm. 50 microns. **A fita.**

tesa

TESA®
4089 PP



CÓD.	COR	MEDIDAS		
39149	● CASTANHO	66 m x 50 mm	1	6
39150	● CASTANHO	132 m x 50 mm	1	6
39153	○ TRANSPARENTE	66 m x 50 mm	1	6
39154	○ TRANSPARENTE	132 m x 50 mm	1	6

FITA ADESIVA EM POLIPROPILENO

Para fechar cartões, caixas e todo tipo de embalagens de maneira segura e eficaz. 28 microns. **A fita.**

FITAS DE EMBALAGEM

MINI DESENROLADORES PARA FITA ADESIVA

Q-CONNECT®



66 m x 50 mm

CÓD.	REF.		
171191	KF17138	-	6

FITA ADESIVA REFORÇADA KRAFT

Fita de embalagem especial com reforços laterais e transversais adicionais para uma maior resistência. A adesão é conseguida através de uma cola à base de fusão a quente, utilizando papel kraft pesado de 155 g/m² (100 g de papel + 55 g de cola). Não é adequado para escrever. 160 microns com uma resistência à tração de 210 N/25 mm. Medidas: 50 m x 50 mm. **A fita.**

lider papel



33 m x 19 mm

CÓD.	REF.		
166142	PO01	-	1

MINI DESENROLADOR ECOUSE

Mini desenrolador 100% plástico reciclado. Inclui fita adesiva de 33 x 19 mm. Apresentação em blister eco. **O mini desenrolador.**

Q-CONNECT®

10 m x 12 mm

CÓD.	REF.		
152581	KF17007	-	1



MINI DESENROLADOR DE PLÁSTICO COM FITA DE DUPLA FACE

Fita adesiva dupla face transparente com desenrolador. Ideal para fotos, apresentações e trabalhos manuais. Medidas: 10 m x 12 mm. **O mini desenrolador.**

DESENROLADORES DE SECRETÁRIA

lider papel



CÓD.	REF.		
166145	PO02	-	1

DESENROLADOR DE SECRETÁRIA ECOUSE

Desenrolador fabricado 100% em plástico reciclado. Para fitas até 33 m. Base antidesslizante. Ideal para uso em escritórios e estabelecimentos de comércio. Não inclui fita. Cor verde. Medidas: 125 x 64 x 49 mm. **O desenrolador.**

Q-CONNECT®



CÓD.	REF.		
155140	KF14520	-	1

DESENROLADOR DE SECRETÁRIA DE PLÁSTICO AUTOMÁTICO

Desenrolador automático fabricado em plástico com cabo ergonómico para um corte preciso e um uso confortável. Para fitas de 12 e 19 mm. Cor verde. Inclui 1 fita de 12 e 1 de 19 mm. Medidas: 200 x 40 x 100 mm. **O desenrolador.**

Scotch



CÓD.		
78153	-	1

DESENROLADOR DE PLÁSTICO C38

Desenrolador preto fabricado em plástico 100% reciclado. Para fitas até 33 m. Base antidesslizante. Pack de desenroladores + 3 fitas Scotch Magic 900 de 33 m x 19 mm. Medidas: 69 x 165 x 69 mm. **O desenrolador.**

FITAS ADESIVAS

Q-CONNECT®

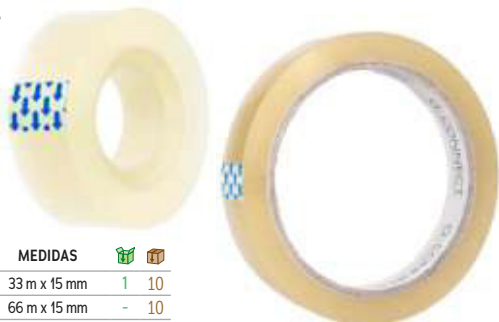

CÓD.	REF.	MEDIDAS		
31738	KF01787	33 m x 15 mm	1	10
168346	KF01788	66 m x 15 mm	-	10

FITA ADESIVA

Resistente, fácil de cortar, transparente. Adere sobre qualquer superfície. Para uma fixação imediata de materiais leves. **A fita.**

Q-CONNECT®



CÓD.	REF.	MEDIDAS		
52674	KF15085	33 m x 19 mm	1	24

FITA ADESIVA COM CELOFANE

Resistente, fácil de cortar, transparente. Adere sobre qualquer superfície. Para uma fixação imediata de materiais leves. Com bolsa individual em celofane. **A fita.**

FITAS ADESIVAS

Scotch



33 m x 19 mm

CÓD.	MEDIDAS		
45343	33 m x 19 mm	-	1

FITA ADESIVA TRANSPARENTE

Fita ligeiramente amarela com adesivo de grande duração. Ideal para fechar pequenas embalagens, para montagens e uniões permanentes e reparações. **Pack de 8 rolos.**

Scotch



33 m x 19 mm

CÓD.		
29425	-	1

FITA ADESIVA CRISTAL

Para uso no escritório, em casa e na escola. Forte e resistente. Adesivo duradouro, não se degrada com o tempo. Ideal para embrulhar presentes, forrar livros, colar posters e fazer pequenas reparações. Medidas: 33 m x 19 mm. **A fita.**

Q-CONNECT®



33 m x 19 mm

CÓD.	REF.	UDS / CAIXA		
25935	KF02164	1 ROLO	-	1

FITA ADESIVA INVISÍVEL

Fita invisível inclusive em fotocópias. Permite escrever sobre ela. Fácil de cortar. Medidas: 33 m x 19 mm. **A fita.**

Scotch

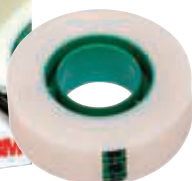

33 m x 19 mm

CÓD.	MEDIDAS	UDS / CAIXA		
02068	33 m x 19 mm	1 ROLO	-	1

FITA ADESIVA INVISÍVEL

É completamente transparente e invisível, uma vez que a aplicamos sobre a maioria dos papéis. Desenrola-se sem ruído. Não fica amarela, não se descola e não perde o adesivo com o passar do tempo. **A fita.**

Q-CONNECT®



50 m x 24 mm

CÓD.	REF.		
37883	KF01789	1	12

FITA ADESIVA PINTOR

Fita para pintar. Universal para a proteção de cantos retos e superfícies lisas. Apta para qualquer tipo de pintura. Medidas: 50 m x 24 mm. **A fita.**

Q-CONNECT®



33 m x 25 mm

CÓD.	REF.	MEDIDAS		
37881	KF02221	33 m x 25 mm	1	6

FITA ADESIVA DUPLA FACE

Fita adesiva dupla face. Ideal para múltiplas fixações: papel, cartolina, fotografias, maquetes. Adapta-se a diferentes tipos de superfícies. **A fita.**

tesa

**TESA®
POWERBOND**



1,5 m x 19 mm

100 kg

CÓD.		
57125	-	1

FITA ADESIVA DUPLA FACE EXTRA FORTE

Fita adesiva dupla face extra forte para interior e exterior. Medidas: 1,5 m x 19 mm. **A fita.**

Q-CONNECT®

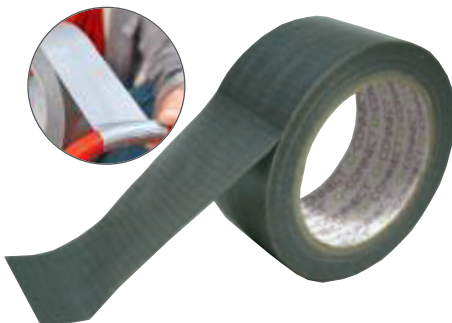

25 m x 48 mm

CÓD.	REF.		
37882	KF00290	-	1

FITA ADESIVA AMERICANA

Fita adesiva de 170 microns. Super resistente, impermeável. Repara, protege e cola. Multiusos. Medidas: 25 m x 48 mm. **A fita.**

SACO DE PLÁSTICO RECICLADO



N

CÓD.		
171039	-	1

SACO DE PLÁSTICO RECICLADO

Saco de plástico branco reutilizável. 70% reciclada. 1 kg. Medidas: 420 x 530 mm. **Pack de 55 uds.**

BOLSAS DE PLÁSTICO AUTO SELADAS

Q-CONNECT®

50
microns

CÓD.	REF.	MEDIDAS		
162877	KF11347	40 x 60 mm	-	1
162878	KF11349	60 x 80 mm	-	1
162879	KF11351	80 x 120 mm	-	1
162880	KF11353	100 x 150 mm	-	1
162881	KF11354	120 x 180 mm	-	1
162882	KF11356	150 x 200 mm	-	1
162883	KF11360	175 x 250 mm	-	1
162884	KF11365	250 x 350 mm	-	1
162885	KF11366	275 x 450 mm	-	1



BOLSAS DE PLÁSTICO AUTO SELADAS

Bolsas fabricadas em plástico com sistema de auto selagem por pressão fáceis de voltar a fechar. Cor transparente com uma linha vermelha e uma perfuração de 6 mm sobre o fecho. Ideal para armazenar pequenos artigos de escritório ou mesmo alimentos. Espessura: 50 microns. **Pack de 100 unidades.**

BOLSAS DE PAPEL KRAFT

Q-CONNECT®



CÓD.	REF.	COR	MEDIDAS		
63749	KF18670	● NATURAL	240 x 100 x 310 mm	-	25
63750	KF18671	● NATURAL	270 x 120 x 360 mm	-	25
63766	KF18687	● OURO	240 x 100 x 310 mm	-	25
63767	KF18688	● OURO	270 x 120 x 360 mm	-	25
63769	KF18690	● PRATA	240 x 100 x 310 mm	-	25
63770	KF18691	● PRATA	270 x 120 x 360 mm	-	25

SACOS DE PAPEL KRAFT

Sacos fabricados em papel kraft resistente. Ideais para o transporte de produtos ou para guardar embrulhos de ofertas. Com 2 asas retorcidas para uma maior comodidade. Disponíveis em diferentes cores e medidas. **O saco.**

CORDAS

lider
papel



CÓD.	REF.		
21679	CU04	-	1

CORDA DE RÁFIA

Cor branca. Fabricada em polipropileno prensado. Rolo de 600 m. Peso: 700 g. **A bobine.**

lider
papel



CÓD.	REF.	PESO	COMP.		
59430	CU01	½ kg*	83 m	-	1
59431	CU02	1 kg*	167 m	-	1
59432	CU03	2 kg*	334 m	-	1

*Peso aproximado.

CORDA SISAL 3 CABOS

Cor linho cru. **A bobine.**



CÓD.	COMP.	PESO		
28066	52 m	52 g	1	10
64165	150 m	100 g	-	1

CORDA DE CÂNHAMO

Cor castanha. **A bobine.**

ELÁSTICOS

Q-CONNECT®

Caixa de 100 g com janela.

CÓD.	REF.	Nº	COMP.		
54308	KF14691	3	30 mm	-	1
54309	KF14692	4	40 mm	-	1
54310	KF14693	5	50 mm	-	1
54311	KF14694	6	60 mm	-	1
54312	KF14695	7	70 mm	-	1
54313	KF15045	8	80 mm	-	1
54314	KF14696	9	90 mm	-	1
54315	KF15046	10	100 mm	-	1
54316	KF15047	12	120 mm	-	1
54317	KF14697	15	150 mm	-	1
54318	KF15048	20	200 mm	-	1
154521	KF10589	31*	60 mm	-	1
73400	KF10591	33*	90 mm	-	1
154522	KF10667	34*	100 mm	-	1
154523	KF10669	38*	150 mm	-	1

* Largura de 3 mm.

Caixa de 1000 g.

CÓD.	REF.	Nº	COMP.		
54319	KF14680	3	30 mm	-	1
54320	KF14681	4	40 mm	-	1
54321	KF14682	5	50 mm	-	1
54322	KF14683	6	60 mm	-	1
54323	KF14684	7	70 mm	-	1
54324	KF14685	8	80 mm	-	1
54325	KF14686	9	90 mm	-	1
54326	KF14687	10	100 mm	-	1
54327	KF14688	12	120 mm	-	1
54328	KF15179	15	150 mm	-	1
54329	KF14689	20	200 mm	-	1



ELÁSTICOS

80% de borracha de alta qualidade e grande resistência. Largura de 2 mm. Apresentam-se em caixa o que facilita a sua conservação e armazenamento. **A caixa de elásticos.**

BANDAS ELÁSTICAS

Q-CONNECT®

Caixa de 100 g com janela.

CÓD.	REF.	Nº	MEDIDAS		
154524	KF14646	7	70 x 5 mm	-	1
54330	KF10594	10	100 x 9 mm	-	1
154525	KF14648	12	120 x 10 mm	-	1
154526	KF14649	15	150 x 10 mm	-	1

BANDAS ELÁSTICAS

80% de borracha de alta qualidade e grande resistência. Apresentam-se em caixa o que facilita a sua conservação e armazenamento. **A caixa de bandas elásticas.**



lider
papel

CÓD.	REF.		
10435	LK01	-	1

6 CORES SORTIDAS vermelho, azul, verde, prata e dourado

LACRE

Barras de lacres para selar. 10 barras de cores sortidas. Com selo de carta incluído. Apresentação em blister. **A caixa com 10 barras.**

SELO
INCLUÍDO



LACRES

PASTAS DE ARQUIVO DE ALAVANCA

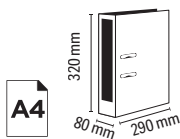

DIN A4 (290 x 320 mm)

CÓD.	COR		
72492	BRANCO	-	1
72491	PRETO	-	1
72489	VERDE	-	1



PASTA DE ARQUIVO DE ALAVANCA EM CARTÃO FORRADO RADO®PLAST

Pasta de arquivo fabricada em cartão forrado com papel tratado com 2 anéis de 75 mm com mecanismo de alavanca, calhas largas, óculo, Rado®, porta etiquetas na lombada e compressor metálico. Lombada: 80 mm. Formato Din A4. **A pasta de arquivo.**

BOLSAS CATÁLOGO / MICAS



CÓD.	COR		
81972	AZUL	-	12
81970	PRETO	-	12
81971	VERMELHO	-	12
81973	VERDE	-	12

CÓD.	REF.	FORMATO	FUROS		
63969	46099	DIN A4	11	-	1
63968	46134	FOLIO	16	-	1

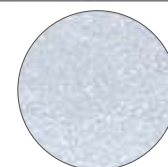
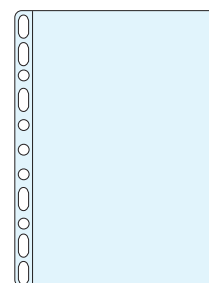
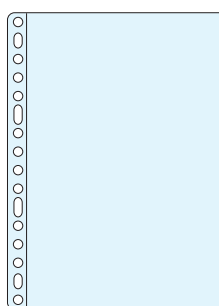

BOLSAS CATÁLOGO

Para proteção e arquivo de documentos. Fabricadas em PP. **Caixa de 100 unidades.**

PASTAS PORTA MENUS



CÓD.	REF.	BOLSAS		
37686	PM02	3	-	1



PASTA PORTA MENUS

Ideal para qualquer estabelecimento de hotelaria. Fabricado em PVC com lombada de plástico rígido. Disponível em vários formatos e quantidade de páginas interiores. Muito resistente e fácil de limpar. **A pasta.**



CÓD.	REF.		
300009	PM06	-	1

PASTA PORTA MENUS

Pasta ideal como porta menus para estabelecimentos de hotelaria. Resistente e fácil de limpar. Medidas: 225 x 320 mm. **A pasta.**

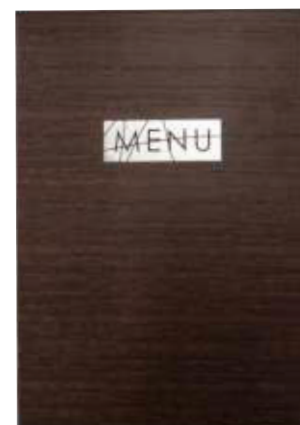

PORTA NOTAS

Q-CONNECT®



CÓD.	REF.		
300021	KF11208	-	1

PORTA NOTAS CARTÃO

Fabricado em cartão rígido, com mola metálica de 150 mm. Superfície lisa que facilita a escrita. Cor castanha. Formato Din A4 e Din A3. **O porta notas.**

TABULEIRO DE SECRETÁRIA

Q-CONNECT®

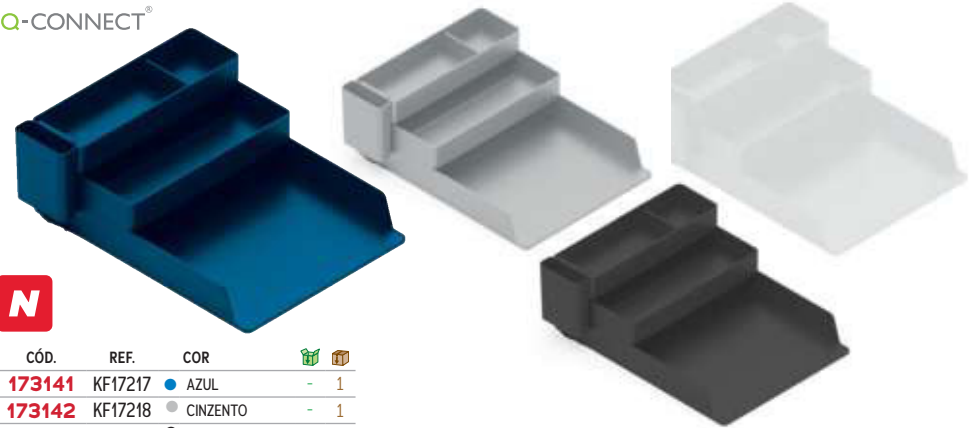

CÓD.	REF.	COR		
173141	KF17217	● AZUL	-	1
173142	KF17218	● CINZENTO	-	1
173143	KF17219	● PRETO	-	1
173144	KF17220	○ TRANSPARENTE	-	1

TABULEIRO DE SECRETÁRIA DE PLÁSTICO ORGANIZADOR DE ESCRITÓRIO

Tabuleiro de secretária de plástico. Ideal para escritórios, estúdios ou qualquer ambiente que necessite armazenamento e acesso eficiente a documentos. Medidas: 323 x 240 x 45 mm. **O tabuleiro.**

ESFEROGRÁFICA DE TINTA DE ÓLEO

Q-CONNECT®



CÓD.	REF.		
155272	KF14625	1	12



ESFEROGRÁFICA RETRÁTIL BIODEGRADÁVEL

Esferográfica retrátil com tinta à base de óleo. Corpo fabricado em plástico totalmente biodegradável. Tinta azul. Ponta de 0,7 mm. Traço de 0,5 mm. **A esferográfica.**

MARCADORES PERMANENTES

Q-CONNECT®



TRAÇO 0,8 mm.

CÓD.	REF.	COR		
43298	KF01200	● PRETO	1	10

TRAÇO 0,5 mm.



CÓD.	REF.	COR		
43296	KF01068	● PRETO	1	10
43295	KF01066	SORTIDAS*	-	1

* Estojo de 4 uds.: azul, preto, vermelho e verde.

MARCADOR DE RETROPROJEÇÃO

Marcador permanente de ponta de fibra para transparências e múltiplas superfícies. Ponta redonda. Tinta de secagem rápida. Com tampa e clip. **O marcador.**

MARCADORES PERMANENTES

Pentel

N



0,6 mm

NFS410 - PONTA EXTRA FINA 0,64 MM

CÓD.	COR		
81976	AZUL	-	12
81974	PRETO	-	12
81975	VERMELHO	-	12
81977	VERDE	-	12

1,2 mm

NF450 - PONTA FINA 1,2 MM

CÓD.	COR		
81972	AZUL	-	12
81970	PRETO	-	12
81971	VERMELHO	-	12
81973	VERDE	-	12

2,4 mm

NM470 - PONTA GROSSA 2,4 MM

CÓD.	COR		
81980	AZUL	-	12
81978	PRETO	-	12
81979	VERMELHO	-	12
81981	VERDE	-	12



MARCADOR PERMANENTE

O marcador permanente é ideal para escrita ou desenho em várias superfícies, incluindo madeira, metal, vidro, vinil, acrílico e plástico. Este marcador fornece linhas nítidas e consistentes, tornando-o ideal para trabalhos técnicos, etiquetagem e ilustrações. A tinta de secagem rápida e resistente à água garante que o seu trabalho seja durável e permaneça intacto ao longo do tempo. Disponível em quatro cores, este marcador é perfeito para aplicações profissionais e criativas. **O marcador.**



REF.: 313. Traço aproximado: 0,4 mm.

CÓD.	COR		
29157	PRETO	1	10

REF.: 318. Traço aproximado: 0,6 mm.

CÓD.	COR		
10558	PRETO	1	10
78085	SORTIDAS*	-	1
78086	SORTIDAS**	-	1

REF.: 317. Traço aproximado: 0,8 mm - 1 mm.

CÓD.	COR		
10559	PRETO	1	10
78087	SORTIDAS*	-	1
78088	SORTIDAS**	-	1



MULTISUPERFÍCIE

* Estojo de 4 uds.: azul, preto, vermelho e verde.

** Estojo de 6 uds.: azul, preto, castanho, laranja, vermelho e verde.

MARCADOR PERMANENTE UNIVERSAL LUMOCOLOR

Marcador universal para uso em transparências e em quase todas as superfícies. Até dois dias destapado sem secar. Não borra e tem uma excelente resistência à água em quase todas as superfícies. Secagem rápida. Com clip. O seu corpo em polipropileno garante uma longa duração do produto. **O marcador.**

MARCADORES PARA TODO TIPO DE QUADROS

lider papel



6 mm 0,8-1 mm

CÓD.	REF.		
163642	RT18	-	1

MARCADOR GIZ LÍQUIDO

Marcador de ponta redonda e biselada. Ideal para utilizar em superfícies de vidro. Tinta à base de água. Apaga-se a húmido e a seco. Traço aproximado de 6 mm. **Blister de 8 unidades em cores sortidas.**

MARCADORES PARA QUADROS BRANCOS

Q-CONNECT®



CÓD.	REF.	COR		
78930	KF26036	● AZUL	1	10
78929	KF26035	● PRETO	1	10
78931	KF26037	● VERMELHO	1	10
78932	KF26009	● VERDE	1	10



MARCADOR PARA QUADRO BRANCO

Marcador Whiteboard. Marcador para quadros brancos com ponta redonda. Corpo na cor branca e tampa da cor da tinta. Traço de 3 mm. **O marcador.**

Pentel



CÓD.	COR		
45185	● AZUL	-	12
45183	● PRETO	-	12
45184	● VERMELHO	-	12
45186	● VERDE	-	12



MARCADOR MW85 QUADRO BRANCO

Marcador económico para quadro branco. Ponta redonda ideal para utilização em quase todo o tipo de quadros brancos. Disponível em 4 cores. Ponta de 4,2 mm. **O marcador.**

Pentel



CÓD.	COR		
45199	● AZUL	-	12
45197	● PRETO	-	12
45198	● VERMELHO	-	12
45200	● VERDE	-	12



MARCADOR MWL5M MAXIFLO QUADRO BRANCO

Ponta redonda. A tinta é fornecida por sistema de bombeamento, o que evita que a tinta seque, caso se esqueça de colocar a tampa. Escreve 3 vezes mais do que um marcador de quadro branco convencional. 1.200 metros de distância de escrita. Ponta de 5 mm. **O marcador.**

MARCADORES PARA QUADROS BRANCOS

BIC® VELLEDA.



CÓD.	COR		
07524	● AZUL	1	12
07525	● PRETO	1	12
07526	● VERMELHO	1	12
07527	● VERDE	1	12



BIC® VELLEDA.



CÓD.	COR		
58498	● AZUL	1	12
58497	● PRETO	1	12
58499	● VERMELHO	1	12
58500	● VERDE	-	1



MARCADOR WHITEBOARD

Ponta cônica muito resistente. Tampa com fecho de segurança. Corpo de plástico, fácil de segurar. Prático, com tinta à base de acetona, facilitando o traço e proporcionando uma maior intensidade da tinta. Ponta redonda de 4,5 mm. Traço de 1,4 mm. **O marcador.**

MARCADOR WHITEBOARD

Marcador para quadro branco com ponta redonda cônica. Tinta à base de álcool, menor odor. Apaga em seco facilmente, inclusive depois de vários dias. Ponta de 4,95 mm. Traço de 1,4 mm. **O marcador.**

BIC® VELLEDA.



CÓD.	COR		
75318	● AZUL	1	12
75319	● PRETO	1	12



MARCADOR WHITEBOARD LIQUID POCKET

Extremidade com ponteiro para ecrãs táteis. Com tinta líquida: cores mais vivas, maior duração. Ideal para utilizar sobre apresentações com quadros interativos onde pintar, tocar o ecrã e apagar, fazem-se frequentemente. Ponta média de 4,2 mm. Traço de 2,2 mm. **O marcador.**

BIC® VELLEDA.



CÓD.	COR		
07528	● AZUL	1	12
07529	● PRETO	1	12
07530	● VERMELHO	1	12
07531	● VERDE	1	12

MARCADOR WHITEBOARD

Ponta grossa biselada. Corpo ergonómico que proporciona um maior controlo da escrita. Tinta à base de álcool, menor odor. Ponta biselada de 5,9 mm. Traço aproximado entre 3 e 5,5 mm. **O marcador.**

MARCADORES ESPECIAIS

edding®



CÓD.	COR		
154395	● AMARELO	1	10
169218	● AZUL	1	10
169219	○ BRANCO	1	10
164520	● PRETO	1	10
169220	● VERMELHO	1	10



MARCADOR 950

Marcador super permanente com ponta redonda larga, ideal para escrita grande e grossa. Escreve em todo tipo de superfícies, sejam ásperas ou sujas. Tem uma pasta permanente de excelente opacidade que resiste à luz e à água uma vez seca. Traço de 10 mm. **O marcador.**

MINAS PARA MARCAR



CÓD.	COR		
155377	● AMARELO	-	1
59656	○ BRANCO	-	1
155379	● AZUL	-	1
155380	● PRETO	-	1
155378	● VERMELHO	-	1

MINAS PARA MARCAR

Lápis de cera hexagonal, especial para marcar em qualquer superfície, também em metal e madeira húmida, resistente a rasuras e água, barra de 113 mm de comprimento x 12 mm de diâmetro. **Caixa de 12 unidades.**

COLAS UNIVERSAIS



SECAGEM RÁPIDA

INCOLOR

CÓD.	REF.	CONTEÚDO		
06171	PG07	35 ml	-	1
163654	PG15	125 ml	-	1



COLA UNIVERSAL

Cola transparente para uso universal, fácil de usar, com secagem rápida. Tubo ergonómico. Ideal para trabalhos manuais. Cola cartão, porcelana, cerâmica, madeira, vidro, entre outros materiais. Apto para uso escolar e doméstico. **O tubo.**

COLAS INSTANTÂNEAS

Q-CONNECT®



3 g

CÓD.	REF.		
155144	KF11242	-	1

COLA INSTANTÂNEA EXTRA FORTE

Cola instantânea, extra forte. Cola em poucos segundos todo o tipo de materiais. Indicada para trabalhos de bricolage e reparação. Fácil aplicação. Tampa antiobstrução para manter o produto em boas condições. Resistente a temperaturas altas. Conteúdo: 3 g. **O blister.**



MASSAS ADESIVAS

Q-CONNECT®



96 pastilhas

CÓD.	REF.		
53161	KF04590	-	1

MASSA ADESIVA

Massa adesiva com múltiplas aplicações. Para fixar objetos de pouco peso em todas as superfícies. Substitui fitas adesivas, agrafes e pioneses. Sem furos. Não deixa marcas quando se retira, pode voltar a usar-se. Conteúdo: 70 g. **O blister.**

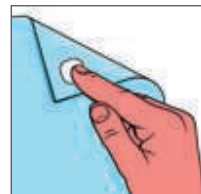

65 pastilhas

CÓD.		
901170	-	1

MASSA ADESIVA MULTI-TACK

Massa adesiva multiusos para colar posters, calendários, fotografias, etc. Removível. Cor branca não deixa manchas nas paredes. Conteúdo: 56 g. **O blister.**



VELCRO AUTOADESIVO



CÓD. REF.
170793 - 1

DISCOS DE VELCRO

Discos de fecho com 10 mm de diâmetro, com adesivo de um lado e tecido do outro. Cada caixa contém um rolo de discos fêmea e outro rolo de discos macho. Muito úteis como fechos em envelopes e pastas, bem como em trabalhos manuais infantis. **A caixa de 400 uds.**

TESOURAS DE ESCRITÓRIO

PISTOLAS DE COLA



SEM FIOS

15W



CÓD. REF.
174548 PS03 - 1

PISTOLA DE COLA 7 mm

Pistola de cola quente sem fios com bateria recarregável através de USB Tipo-C. Atinge uma potência de até 15 W na fase de aquecimento, estando pronta a usar em 15 a 20 segundos. Inclui um bico protegido que evita queimaduras e um sistema antigotejamento com suporte coletor para um ambiente de trabalho limpo. Admite barras de 7 mm. Peso: 190 gramas. Medidas: 120 x 154 x 38 mm. **A pistola.**



SISTEMA DE APOIO

100W

CÓD. REF.
162997 PS02 - 1

PISTOLA DE COLA 11 mm

Pistola de cola com gatilho dispensador. Ideal para realizar trabalhos manuais. Potência: 100 W. Inclui 2 barras sólidas de 100 mm de comprimento x 11 mm de diâmetro. Medidas: 165 x 160 x 37 mm. **A pistola.**



17 cm



CÓD. REF.
33187 KF01228 - 1

TESOURA DE ESCRITÓRIO

Em aço inoxidável. Cabo de plástico. Apresentação em blister. Comprimento 17 cm (7"). **A tesoura.**



17 cm



CÓD. REF.
43305 KF03986 - 1

TESOURA DE ESCRITÓRIO

Em aço inoxidável. Cabo de borracha. Apresentação em blister. Comprimento 17 cm (7"). **A tesoura.**



CÓD. REF. COMPRIMENTO
20336 KF01227 8" (20 cm) - 1
20337 KF02340 10" (25 cm) - 1

TESOURA DE ESCRITÓRIO

Diferentes tamanhos. De aço inoxidável e cabo de plástico preto. Apresentação em blister. **A tesoura.**



21 cm



CÓD. REF.
43306 KF03987 - 1

TESOURA DE ESCRITÓRIO

Em aço inoxidável. Cabo de borracha. Apresentação em blister. Comprimento 21 cm (8"). **A tesoura.**



21,5 cm



CÓD. REF.
163700 TI13 - 1

TESOURA DE ESCRITÓRIO ECO

Tesoura de escritório ecológica, cabo fabricado com fibra de trigo para diminuir o conteúdo de plástico. Lâminas de aço inoxidável. Comprimento 21,5 cm. Apresentação em blister. **A tesoura.**

AGRAFADORES DE SECRETÁRIA

Petrus



CÓD.	COR		
171974	● AZUL	-	1
171976	● PRETO	-	1
171973	● VERMELHO	-	1
171975	● VERDE	-	1

AGRAFADOR 210 RECYCLE

Fabricado com 96% de plástico reciclado. 100% reciclável. Agrafa até 25 folhas de papel. Saca agrafes integrado. A bigorna giratória permite aagrafagem aberta e fechada, a abertura de 180° permite a função de cravado. Para agrafes 22/6, 24/6 e 26/6. Profundidade do agrafado 35 mm. Carga superior. Medidas: 35 x 121 x 51 mm. **O agrafador.**

AGRAFADORES DE ALICATE

Rapid



CÓD.		
52704	-	1

AGRAFADOR K1

Agrafador de alicate em aço. Agrafa até 50 folhas. Usa agrafes 24/6, 24/8, 26/6 e 26/8. Profundidade do agrafado: 5,5 cm da margem da folha. Carga 3 pentes (150 agrafes). Carga traseira. Cor prata. Medidas: 25 x 85 x 182 mm. **O agrafador.**

SACA AGRAFES

Petrus



CÓD.		
03302	-	1

SACA AGRAFES 110

Fabricado em plástico e metal. Fácil extração do agrafe sem rasgar a folha. Medidas: 21 x 55 x 68 mm. **O saca agrafes.**

Petrus

Garantia
10
ANOS

CÓD.	COR		
24636	● AZUL	-	1
24634	● PRETO	-	1
24635	● VERMELHO	-	1
24637	● CINZENTO	-	1

AGRAFADOR 226

Metálico. Com capacidade de carga de 70 agrafes nº 22/6 e 24/6. Profundidade do agrafado: 7,2 cm da margem da folha. Com base plástica antideslizante. Com carregador duplo antiobstrução. Incorpora o agrafado PGT (Paper Grip Technology) para um agrafado sempre perfeito. Comprimento da base: 125 mm. Medidas: 55 x 76 x 125 mm. **O agrafador.**



CRAVADORAS

Q-CONNECT



CÓD.	REF.		
173970	KF14224	-	1

CRAVADORA KF14224

Cravadora manual leve com estrutura em plástico resistente. Ideal para fixar papéis, tecidos ou materiais macios, como paredes alcatifadas ou divisórias de escritório. A cravadora tem um fecho na extremidade para bloquear o cabo, impedindo que dispare os agrafes automaticamente. Admite agrafes 23/6 ou 23/8 e incorpora uma régua na parte inferior para ajudar a agrafar uniformemente. **A cravadora.**



AGRAFES

Petrus



CÓD.	Nº	AGRAFES/CAIXA	TIPO		
03758	22/6 24/6	1000	COBREADO	1	25

AGRAFES

Fabricados com arame de alta qualidade. **A caixa.**

COFRES PORTA MOEDAS

Q-CONNECT®

200 x 90 x 160 mm / 8"

CÓD.	REF.	COR		
37657	KF03319	● AZUL	-	1
37606	KF04277	● PRETO	-	1
37658	KF03320	* PRATA	-	1
37656	KF03318	● VERMELHO	-	1

250 x 90 x 180 mm / 10"

CÓD.	REF.	COR		
37660	KF03323	● AZUL	-	1
37607	KF04278	● PRETO	-	1
37661	KF03324	* PRATA	-	1
37659	KF03322	● VERMELHO	-	1

300 x 90 x 240 mm / 12"

CÓD.	REF.	COR		
37663	KF03327	● AZUL	-	1
37608	KF04279	● PRETO	-	1

AOÇO



COFRE COM BANDEJA PARA MOEDAS E NOTAS

Estrutura de aço de 0,8 mm de espessura. Com classificador para moedas de euro. Inclui 2 jogos de chaves. Bandeja removível com fundo para notas. **A caixa.**

Q-CONNECT®

AOÇO

CÓD.	REF.		
37609	KF04280	-	1



COFRE COM BANDEJA PARA MOEDAS E NOTAS

Estrutura de aço de 0,8 mm de espessura. Com classificador para moedas e notas de euro. Inclui 2 jogos de chaves. Medidas: 370 x 110 x 290 mm. Peso: 3,5 kg. **A caixa.**

PORTA LÁPIS

EXACOMPTA



CÓD.		
170781	-	1



PORTA LÁPIS SKANDI

Porta lápis fabricado a partir de materiais reciclados. Oferece um desenho pensado para uma grande capacidade de armazenamento. 4 compartimentos altos, para guardar utensílios de tamanho considerável como tesouras e esferográficas de forma ordenada e acessível. Além disso, conta com um compartimento mais baixo adicional ideal para objetos pequenos como clips, pioneses, pens USB e inclusive um telemóvel. Medidas: 155 x 119 x 109 mm. **O porta lápis.**

LUPAS

Q-CONNECT®



CÓD.	REF.	DIÂMETRO LUPA		
24462	KF17307	50 mm	-	1
24463	KF17308	60 mm	-	1
24464	KF17309	75 mm	-	1
24465	KF17310	90 mm	-	1

LUPA DE VIDRO

Aro metálico, cabo de cor preto e alta precisão. Vidro ótico antideformação. Aumenta 3 vezes. **A lupa.**

Q-CONNECT®



CÓD.	REF.	DIÂMETRO LUPA		
04881	KF16607	50 mm	-	1
04882	KF16608	62 mm	-	1
04883	KF16609	75 mm	-	1

LUPA DE VIDRO BIFOCAL

Lupa de leitura com cabo curvo e alta precisão. Aumenta 2 e 4 vezes. **A lupa.**

Q-CONNECT®

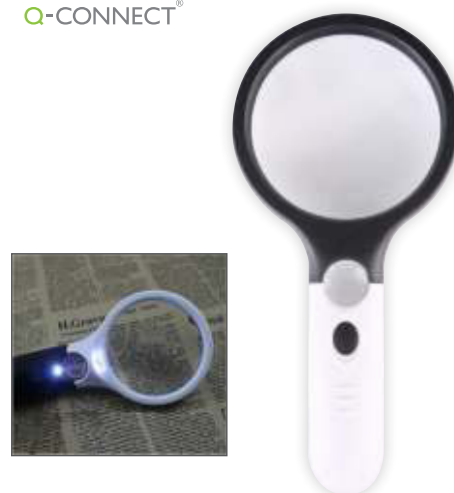

CÓD.	REF.		
153906	KF18752	-	1

LUPA ELÉTRICA COM LUZ

Lupa elétrica de 3 aumentos. Moldura de ABS, lente de PMMA (polimetilmetacrilato) e 3 leds. 3 pilhas AAA incluídas. Ø lente: 70 mm. Medidas: 193 x 83 x 33 mm. Expositor de 6 unidades. **A lupa.**

ISQUEIROS



Mecanismo de segurança Child Resistant



CÓD.
73833 1 10

CÓD.
02807 1 50

ISQUEIRO BIC MEGALIGHTER

Isqueiro multiusos compacto e resistente, ideal para o lar. A forma curva do corpo para uma maior comodidade. Com gancho retrátil. Nível de gás visível. **O isqueiro.**

ISQUEIRO BIC MINI

Dispõe de novo mecanismo de segurança "Child Resistant". O isqueiro mais conhecido do mundo. Expositor de 50 isqueiros. **O isqueiro.**

PAINÉIS E VITRINAS



CÓD. REF.
43347 KF01077 - 1

PAINEL DE ANÚNCIOS DE FELTRO

Com fundo azul, moldura de alumínio e cantos redondos. Para uso em interiores. Feltro resistente ao fogo. Ideal para colocar publicidades, notas, avisos, posters, etc. Com pioneses ou velcro. Inclui kit de fixação à parede. Fundo: 3 cm. Capacidade para 15 documentos formato Din A4. Medidas: 120 x 90 cm. **O painel.**

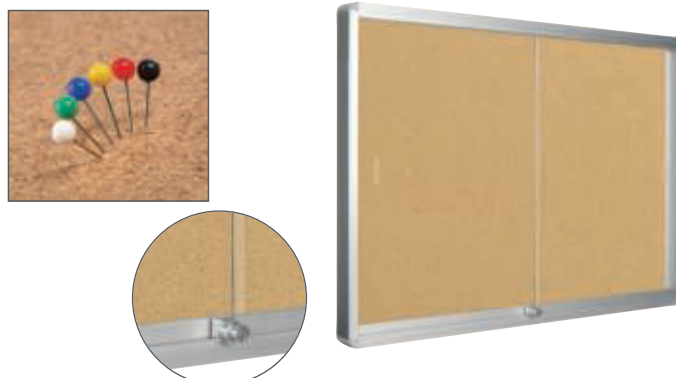

CÓD.	REF.	MEDIDAS	CAPACIDADE (DIN A4)		
38184	KF04170	72 x 98 cm	9	-	1
38185	KF04171	90 x 120 cm	15	-	1

CÓD.	REF.	MEDIDAS INTERIOR	MEDIDAS		
26360	KF03588	92,6 x 66 cm	100 x 80 cm	-	1
26361	KF03589	114,6 x 96,7 cm	120 x 90 cm	-	1
33681	KF03590	202,6 x 96,7 cm	200 x 100 cm	-	1

VITRINA DE ANÚNCIOS DE FELTRO

Com fundo azul, moldura de alumínio e cantos redondos. Para uso em interiores. Caixilho com fechadura e chaves. Feltro resistente ao fogo. Portas de metacrilato que oferecem uma excelente visibilidade. Ideal para colocar publicidades, notas, avisos, posters, etc. Com pioneses ou velcro. Inclui kit de fixação à parede. Fundo: 4,5 cm. **A vitrina.**

VITRINA DE ANÚNCIOS DE CORTIÇA

Com fundo de cortiça, construída em alumínio anodizado. Portas de correr de segurança anti-quebra com 5 mm de espessura e fechadura com 2 chaves. Inclui kit de fixação à parede. Cantos redondos. Fundo: 6 cm. **A vitrina.**

QUADROS LACADOS

Q-CONNECT®

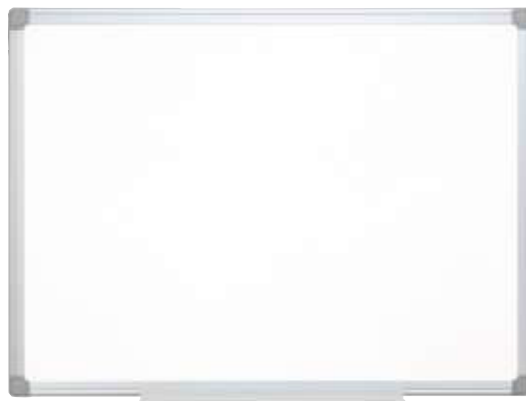

CÓD.	REF.	MEDIDAS		
156183	KF04149	60 x 45 cm	-	1

QUADRO BRANCO LACADO MAGNÉTICO COM MOLDURA EM ALUMÍNIO

Quadro branco lacado magnético, com moldura em alumínio. Ideal para escolas, institutos, salas de reuniões, escritórios, etc. Inclui kit de fixação à parede e bandeja de suporte para marcadores. Utilizar unicamente marcadores especiais para quadros brancos. **O quadro.**

rocada



169616
SOB PEDIDO
15 DIAS

CÓD.	MEDIDAS		
169608	60 x 45 cm	-	1
169609	90 x 60 cm	-	1
169610	120 x 90 cm	-	1
169611	150 x 100 cm	-	1
169612	150 x 120 cm	-	1
169613	180 x 120 cm	-	1
169614	200 x 100 cm	-	1
169615	200 x 120 cm	-	1
169616*	240 x 120 cm	-	1

*Sob pedido - 15 dias.



QUADRO BRANCO LACADO MAGNÉTICO COM MOLDURA EM ALUMÍNIO

Quadro lacado com moldura de alumínio anodizado e protetores de canto em PVC. Superfície adequada à escrita com marcadores de apagar a seco e ímanes. Inclui uma bandeja para marcadores e acessórios para a instalação na parede. Recomendada para um uso frequente. **O quadro.**

QUADROS DE VIDRO MAGNÉTICO

Q-CONNECT®



Vidro

CÓD.	REF.		
156184	KF11313	-	1

QUADRO DE VIDRO MAGNÉTICO

Quadro de vidro temperado de 4 mm. Superfície de alta qualidade que permite uma escrita fácil e suave. Magnético. Cor branca. Marcador preto, apagador e 2 ímanes incluídos. Inclui kit de fixação à parede. Quadro de vidro temperado de 4 mm. Superfície de alta qualidade que permite uma escrita fácil e suave. Magnético. Cor branca. Marcador preto, apagador e 2 ímanes incluídos. Inclui kit de fixação à parede. Medidas: 90 x 60 cm. **O quadro.**



BLOCOS DE CONGRESSO

Q-CONNECT®



75 g/m² 30

CÓD.	REF.		
38280	KF37003	-	1

BLOCO CONGRESSO AUTOADESIVO

Folhas autoadesivas removíveis. Banda superior do papel com adesivo, muito útil para quadros que não estão adaptados para incluir o bloco de papel. Ideal para convenções, reuniões, colégios, etc. Papel de 75 g/m². Medidas: 63,5 x 79,2 cm. folhas/bloco. **O bloco.**



VELLEDA.



CÓD.	MEDIDAS		
42932	100 x 200 cm	-	1

QUADRO BRANCO EM ROLO

Para escrever, desenhar, pintar e apagar com a mão sem manchar. Cobertura de verniz especial. Verso auto adesivo. Recortável. **O rolo.**

QUADROS PARA HOTELARIA



CÓD.	REF.	MEDIDAS		
54716	PZ02	15 x 21 cm	-	1
54715	PZ01	21 x 30 cm	-	1

QUADRO DE BALCÃO PARA HOTELARIA

Quadro preto de madeira, dupla face. Adequado para manter sempre informados os seus clientes de todas as novidades do seu estabelecimento. Para marcador tipo giz. **O quadro.**



CÓD.	REF.	MEDIDAS		
54720	PZ06	15 x 13 cm	-	1

QUADRO DE BALCÃO PARA HOTELARIA

Quadro preto de madeira, com tripé, de mesa. Perfeito para comunicar mensagens em todo tipo de negócios. Para marcador tipo giz. **Conjunto de 3 quadros.**



CÓD.		
162196	-	1

QUADRO PARA HOTELARIA

Quadro de madeira. Dupla face, giratório. Adequado para manter os clientes sempre informados de todas as novidades do seu estabelecimento. Para marcador tipo giz. Medidas: 32 x 30 cm. **O quadro.**



CÓD.	REF.	MEDIDAS		
54721	PZ07	55 x 85 x 52 cm	-	1
54722	PZ08	75 x 135 x 52 cm	-	1

QUADRO CAVALETE PARA HOTELARIA

Quadro preto de madeira, com dupla face e com cavalete, de solo. Aconselhável como suporte de comunicação em todo tipo de estabelecimentos. Para marcador tipo giz. **O quadro.**

ACESSÓRIOS PARA QUADROS



CÓD.	REF.	MEDIDAS Ø		
166338	ISO1	20 mm	-	1
166339	ISO2	25 mm	-	1
166340	ISO3	35 mm	-	1



ÍMANES DE SINALIZAÇÃO ECOUSE

Ideal para quadros magnéticos. Pode ser utilizado para fixar folhas em quadros magnéticos ou como ímanes de frigorífico. Produto amigo do ambiente. Fabricado em polipropileno 100% reciclado. Cores sortidas. **Caixa de 10 unidades.**



CÓD.		
171850	-	1

ÍMANES DE SINALIZAÇÃO

Íman de neodímio. Forma cônica especialmente fácil de agarrar. Força: 3,5 kg. Medidas: Ø 12 mm. 5 ímanes. **Pack de 5 unidades.**

BOLSAS E MOLDURAS PORTA ANÚNCIOS



CÓD.	REF.		
166031	PC01	-	1

PORTA CATÁLOGO DE PAREDE MAGNÉTICO

Suporte para parede em plástico de alta resistência com 10 bolsas de cores sortidas DIN A4, fabricadas em PVC em cores sortidas. Adapta-se ao volume da documentação, grande visibilidade e versatilidade. Fácil instalação. Material de fixação: buchas e parafusos. **O porta catálogos.**

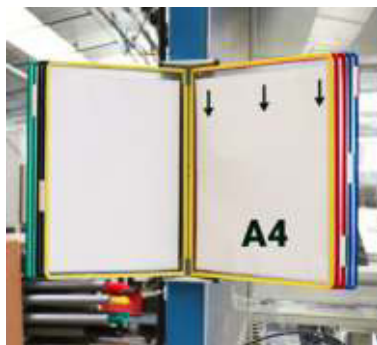

CÓD.			
76162	-	1	

PORTA CATÁLOGO DE PAREDE

Suporte em metal de alta resistência com 10 bolsas fabricadas em PVC em cores sortidas. Inclui 5 índices neutro/cor. Material de fixação proporcionado: buchas e parafusos. **O porta catálogos.**



CÓD.	REF.	COR		
163708	MA01	AMARELO	-	1
163709	MA02	AZUL	-	1
163710	MA03	PRETO	-	1
163711	MA04	VERMELHO	-	1
163712	MA05	VERDE	-	1

MOLDURA PORTA ANÚNCIOS MAGNÉTICA

Moldura porta anúncios magnética. Formato DIN A4. Com suporte adesivo para informações de segurança ou gerais, comunicados, menus, instruções, horários, etc. Troca rápida de informação, adere sobre qualquer tipo de superfície lisa. **A moldura.**



CÓD.	REF.	COR		
78091	KF22366	PRETO	-	1
78090	KF22351	PRATA	-	1

MOLDURA PORTA ANÚNCIOS MAGNÉTICA

Moldura porta anúncios com prático sistema magnético para a introdução cómoda e rápida de documentos. Para fixar em superfícies lisas graças ao dorso adesivo removível. Permite o uso vertical e horizontal. Formato Din A4. **Pack de 2 molduras.**



CÓD.	COR		
76178	AZUL	-	1
76183	PRETO	-	1
76177	PRATA	-	1
76179	VERMELHO	-	1



MOLDURA PORTA ANÚNCIOS ADESIVA REMOVÍVEL MAGNÉTICA

Prático sistema de fecho com imã, rápido intercâmbio de documentos. Inovador design da moldura, que confere profundidade e ótima visibilidade do documento. Cantos arredondos, fabricado em PVC 300 microns. Uso: porta preços, instruções, menus, horários, etc. Formato Din A4. **Pack de 2 molduras.**

LETREIROS SINALIZADORES



CÓD.	REF.		
36134	KF04238	-	1

CARTAZ SINALIZADOR DE PLÁSTICO

"Perigo! Piso escorregadio". Homologado segundo RD 485/1997. Medidas: 12 x 30,5 cm. Idiomas: Espanhol, Inglês, Alemão e Português. **O cartaz.**

IDENTIFICADORES



CÓD.	REF.		
175056	KF10258	-	1

IDENTIFICADOR

Identificador Q-Connect para uso vertical/horizontal 54 x 85 mm. **O identificador.**

IDENTIFICADORES

Q-CONNECT®



CÓD.	REF.	COR		
37688	KF03303	• CORDÃO VERMELHO	1	50

IDENTIFICADOR COM CORDÃO PLANO

Plástico rígido. Perfeito para congressos, feiras, empresas, etc. Medidas: 94 x 60 mm. **O identificador.**

Q-CONNECT®



CÓD.	REF.		
155533	KF18613	1	25

IDENTIFICADOR COM CORDÃO PLANO

Identificador fabricado em PVC com cordão preto. De grande formato, para facilitar a leitura. Ideal para congressos, feiras, empresas, etc. Formato Din A6. Medidas: 156 x 127 mm. **O identificador.**



Q-CONNECT®



N

CÓD.	REF.		
175053	KF10255	-	1

IDENTIFICADOR COM CORDÃO EXTENSÍVEL
Identificador Q-Connect com cordão extensível para uso vertical/horizontal 54 x 85 mm. **O identificador.**

Q-CONNECT®



N

CÓD.	REF.	COR		
175054	KF10256	• CORDÃO VERMELHO	1	50

IDENTIFICADOR COM CORDÃO PLANO
Identificador Q-Connect com cordão plano vermelho para uso vertical/horizontal 54 x 85 mm. **O identificador.**

Q-CONNECT®



N

CÓD.	REF.		
175055	KF10257	-	1

IDENTIFICADOR COM MOLLA
Identificador Q-Connect com mola metálica para uso vertical/horizontal 54 x 85 mm. **O identificador.**

Q-CONNECT®

N

CÓD.	REF.	MEDIDAS		
173974	KF14137	40 x 75 mm	-	25
173975	KF14138	54 x 90 mm	-	25
173976	KF14139	75 x 28 mm	-	25

IDENTIFICADOR COM CLIP MAGNÉTICO

Identificadores com clip magnético. Placas identificativas em PVC flexível que se adaptam a todas as ocasiões. Com capas transparentes para proteger os cartões identificativos e exibi-los com clareza, e clip magnético na parte de trás para prendê-los à roupa sem danificar o tecido. **O identificador.**



DURABLE



CÓD.		
78338	1	10

IDENTIFICADOR COM CORDÃO EXTENSÍVEL

Identificador rígido com cordão extensível. Com ranhura para fácil acesso. Identificador combinado com cordão extensível e mola metálica na parte posterior. Fecho de botão. Uso vertical e horizontal. Cor transparente. Extensível até 800 mm. Medidas: 54 x 85 mm. **O identificador.**

Q-CONNECT®



CÓD.	REF.	MEDIDAS		
20633	KF01567	90 x 54 mm	1	50

IDENTIFICADORES COM MOLLA

Identificador fabricado em PVC com mola metálica. Fornecido com cartão branco. **O identificador.**

DURABLE



N

CÓD.		
173440	-	10

IDENTIFICADOR PARA 2 CARTÕES

Porta-cartões de design fechado para 2 cartões de identificação da empresa/credenciais de segurança. Material transparente para uma ótima legibilidade e fácil leitura de códigos de barras. Com aba para facilitar a retirada do cartão. Também pode ser combinado com um clipe, um yo-yo, uma corrente ou uma fita têxtil. O porta-cartões pode ser utilizado na vertical e na horizontal. Dimensões interiores: 54 x 87 mm. **O identificador.**

IDENTIFICADORES

Q-CONNECT®



	CÓD.	REF.	COR
N	175058	KF10260	● CORDÃO PRETO
N	175057	KF10259	● CORDÃO AZUL
N	175059	KF10261	● CORDÃO VERMELHO

CORDÃO PLANO

Cordão plano Q-Connect com gancho metálico para identificadores. **O cordão.**

PORTA PREÇOS

Q-CONNECT®

N



	CÓD.	REF.	MEDIDAS	MODELO	📦	📦
1	174456	KF19303	27 x 1000 mm	SEMITRANSARENTE	-	50
1	174457	KF19304	40 x 1000 mm	SEMITRANSARENTE	-	50
2	174458	KF19305	40 x 1000 mm	TRANSPARENTE	-	50
3	174459	KF19306	40 x 1000 mm	TRANSPARENTE REUTILIZÁVEL	-	50

PORTA PREÇOS ADESIVO

Suporte adesivo para preços destinado a prateleiras. Fabricado em plástico semitransparente, permite uma leitura nítida das informações sem comprometer a estética do ponto de venda. O seu adesivo de alta resistência garante uma fixação firme em superfícies lisas, como metal, plástico ou madeira. **O porta preços.**

Q-CONNECT®

N



	CÓD.	REF.	📦	📦
	174460	KF19307	-	100

PORTA PREÇOS CURVO

Porta preços curvo com clipe de forte fixação. Concebido para etiquetas pequenas e precisas. O seu clipe garante uma fixação firme, mesmo em superfícies irregulares. O seu design curvo e ajustável permite orientar a etiqueta de acordo com as necessidades visuais do cliente, melhorando a legibilidade e a estética do ponto de venda. Dimensões: 26 x 22 mm. **O porta preços.**

Q-CONNECT®



N



	CÓD.	REF.	📦	📦
	174453	KF19300	-	100

PORTA PREÇOS PARA GANCHOS EM T

Porta-preços fabricado em plástico transparente de alta qualidade. O seu sistema de fixação com gancho em T garante uma fixação segura e estável em ganchos ou expositores. Dimensões: 39 x 60 mm. **O porta preços.**

Q-CONNECT®

N

	CÓD.	REF.
	175060	KF10262

MOLA METÁLICA

Mola metálica Q-Connect para identificador. **A mola.**



1

2

3



Q-CONNECT®

N



	CÓD.	REF.	📦	📦
	174454	KF19301	-	100
	174455	KF19302	-	100

PORTA PREÇOS PARA CESTOS METÁLICOS

Porta preços com clipe e dupla perfuração. Especialmente concebido para utilização em cestos metálicos, mesmo em condições de movimento ou vibração. Fabricado em plástico semitransparente de alta qualidade. O seu sistema de fixação por clipe e dois orifícios garante uma fixação firme, mesmo em estruturas sujeitas a movimento ou vibração. Dimensões: 40 x 85 mm. **O porta preços.**

ATRIL DE CHÃO

DURABLE

A3 N

	CÓD.	📦	📦
	170989	-	1

ATRIL DE CHÃO DIN A3

Suporte informativo de montagem rápida com estrutura robusta e dobrável em alumínio DIN A3, anodizado em prata. É possível garantir uma grande estabilidade enchendo opcionalmente a base (diâmetro: 250 mm) com areia. Base redonda com anel de borracha que evita riscos no chão. Altura ajustável com barra telescópica (de 77 cm a 120 cm no formato vertical). Estrutura dobrável que pode ser facilmente rodada do formato vertical para o horizontal. Ângulo de leitura ajustável. Lâminas protetoras de baixa reflexão e resistentes aos raios UV. Cantos arredondados. Ideal para gastronomia, comércio, museus, exposições, pavilhões de feiras, zonas de receção e espera, salas de conferências, etc. **O atril.**



LETREIROS SINALIZADORES

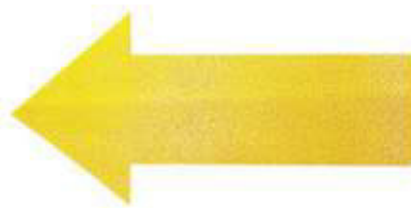

CÓD.	MEDIDAS	FORMA		
155897	5 x 15 cm	LINHA	-	1
155898	10 x 20 cm	SETA	-	1

ETIQUETA ADESIVA PARA CHÃO

Etiqueta autoadesiva para chão interior. Para sinalizar áreas perigosas, espaços de armazenamento, etc., segundo ASR A1.5/1,2; resistência ao deslizamento R9 segundo DIN 51130. Durável e resistente à fricção. Cor amarela. **Pack de 10 unidades.**



CÓD.		
160672	-	1



LETREIRO DE SINALIZAÇÃO

Sinal de aviso "Câmaras de vigilância em gravação 24 horas". Fabricada em polipropileno de 700 microns de espessura. Medidas: 210 x 297 mm. **O letreiro.**



76061



76052



76054



76056



76058



76037



76041



76043



76044



76048



76049



76050



76051

CÓD.	DESCRIÇÃO	MEDIDAS	MATERIAL		
76061	PARKING CLIENTES	21 x 29,7 cm	PS	-	1
76052	CASA DE BANHO SENHORAS	10,5 x 10,5 cm	PS	-	1
76054	CASA DE BANHO HOMENS	10,5 x 10,5 cm	PS	-	1
76056	CASA DE BANHO HOMENS E MULHERES	10,5 x 10,5 cm	PS	-	1
76058	DEFICIENTES	10,5 x 10,5 cm	PS	-	1
76037	EXTINTOR	21 x 29,7 cm	PF	-	1
76041	VIA DE EVACUAÇÃO →	22,4 x 22,4 cm	PF	-	1
76043	SAÍDA DE EMERGÊNCIA ESQUERDA	22,4 x 22,4 cm	PF	-	1
76044	SAÍDA DE EMERGÊNCIA DIREITA	22,4 x 22,4 cm	PF	-	1
76048	SAÍDA EMERGÊNCIA → DIREITA	32 x 16 cm	PF	-	1
76049	SAÍDA EMERGÊNCIA ← ESQUERDA	32 x 16 cm	PF	-	1
76050	SAÍDA EMERGÊNCIA DIREITA PELA ESCADARIA	32 x 16 cm	PF	-	1
76051	SAÍDA EMERGÊNCIA ESQUERDA PELA ESCADARIA	32 x 16 cm	PF	-	1

PS: PVC Normal; PF: PVC Fotoluminescente.

LETREIROS SINALIZADORES



CATÁLOGO DE
**SERVIÇOS
GERAIS**